

CUADERNO ESTADISTICO MUNICIPAL

Edición 1999

Tlalnepantla
de Baz
Estado de
México



GOBIERNO DEL ESTADO DE
MEXICO



INSTITUTO NACIONAL DE ESTADISTICA
GEOGRAFIA E INFORMATICA



H. AYUNTAMIENTO CONSTITUCIONAL DE
TLALNEPANTLA DE BAZ

CUADERNO ESTADISTICO MUNICIPAL

Edición 1999

Tlalnepantla
de Baz
Estado de
México



GOBIERNO DEL ESTADO DE
MEXICO



INSTITUTO NACIONAL DE ESTADISTICA
GEOGRAFIA E INFORMATICA



H. AYUNTAMIENTO CONSTITUCIONAL DE
TLALNEPANTLA DE BAZ

Tlalnepantla de Baz.

Estado de México.

Cuaderno Estadístico Municipal.

Publicación única. Primera edición. 164 p.p. Aspectos Geográficos, Estado y Movimiento de la Población, Vivienda y Servicios Básicos, Salud, Educación, Seguridad y Orden Público, Empleo, Información Económica Agregada, Industria, Comercio, Turismo, Transportes y Comunicaciones, Ampliación y Conservación de la Infraestructura, Servicios Financieros y Finanzas Públicas.

OBRAS AFINES O COMPLEMENTARIAS SOBRE EL TEMA: Anuarios Estadísticos de los Estados.

SI REQUIERE INFORMACION MAS DETALLADA DE ESTA OBRA, FAVOR DE COMUNICARSE A:

Instituto Nacional de Estadística, Geografía e Informática

Dirección General de Difusión

Dirección de Atención a Usuarios y Comercialización

Av. Héroe de Nacozari Núm. 2301 Sur

Fracc. Jardines del Parque, CP 20270

Aguascalientes, Ags. México

TELEFONOS: 01 800 490 59 00 Y 01 (4) 918 29 98

www.inegi.gob.mx

usuario@cis.inegi.gob.mx

DR © 2000, **Instituto Nacional de Estadística,**

Geografía e Informática

Edificio Sede

Av. Héroe de Nacozari Núm. 2301 Sur

Fracc. Jardines del Parque, CP 20270

Aguascalientes, Ags.

www.inegi.gob.mx

usuario@cis.inegi.gob.mx

Tlalnepantla de Baz

Estado de México

Cuaderno Estadístico Municipal

Edición 1999

Impreso en México

ISBN 970-13-2873-6

Presentación

El **Instituto Nacional de Estadística, Geografía e Informática (INEGI)** y el **H. Ayuntamiento de Tlalnepantla de Baz**, presentan el **Cuaderno Estadístico Municipal de Tlalnepantla de Baz, Estado de México**, Edición 1999, documento que forma parte de una serie que comprende municipios seleccionados del país y las delegaciones del Distrito Federal, proyecto que sustituye y da continuidad al de Cuadernos de Información Básica para la Planeación Municipal (o Delegacional) promovido también por el **INEGI**.

Esta publicación y la serie en su conjunto, integran y difunden -a partir de un marco geográfico de referencia- estadística relevante sobre la magnitud, estructura y comportamiento de fenómenos de interés general, de los ámbitos sociodemográfico y económico, combinando para ello estadística censal recientemente generada, con la producida a través de registros administrativos y que en su mayor parte corresponde a 1998.

Con este esfuerzo de integración y difusión de estadística, se pretende contribuir al conocimiento y análisis de los fenómenos que se abordan, así como al desarrollo de los sistemas estatales y municipales de información y, en paralelo, al mejoramiento del servicio público en la materia.

Es oportuno destacar que la publicación se debe a la corresponsabilidad de diversas instituciones de los tres niveles de gobierno -incluido el propio **Instituto-**, instancias que proporcionaron y validaron los datos que conforman cada uno de los apartados del Cuaderno.

Finalmente, el **INEGI**, a través de la **Dirección Regional Centro-Sur**, y el **H. Ayuntamiento de Tlalnepantla de Baz**, manifiestan su reconocimiento a las instituciones participantes y las invitan, de igual forma que a los usuarios en general, a enviar todas aquellas observaciones y sugerencias para mejorar futuras publicaciones de esta naturaleza y, consecuentemente, cubrir en forma más adecuada las necesidades de información estadística.

Las observaciones, sugerencias y comentarios que se hagan a la presente publicación, podrán enviarse a las siguientes oficinas:

DIRECCION REGIONAL CENTRO-SUR DEL INEGI

Av. Lerdo Oriente Núm. 832
Col. Reforma y Ferrocarriles Nacionales
CP 50090 Toluca, Estado de México
Tels. 01 (7) 213 22 68 y 215 15 79
Fax 01 (7) 215 05 20

DIRECCION DE ESTADISTICAS SECTORIALES, ESTATALES Y REGIONALES. INEGI

Av. Héroe de Nacozari Núm. 2301 Sur, Acceso 11, 2o. Piso
Fracc. Jardines del Parque
CP 20270 Aguascalientes, Ags.
Tels. 01 (4) 918 24 44 y 916 68 04
Fax 01 (4) 916 19 53

Instituciones que Proporcionaron Información

	Siglas Utilizadas
Banco de México	BANXICO
Comisión Nacional del Agua	CNA
Comisión Nacional de los Salarios Mínimos	CNSM
Coordinación General de los Servicios Nacionales de Estadística, Geografía e Informática (Actualmente INEGI)	CGSNEGI
H. Ayuntamiento de Tlalnepantla de Baz	
Instituto de Acción Urbana e Integración Social	AURIS
Instituto de Información e Investigación Geográfica, Estadística y Catastral del Estado de México	IGECEM
Instituto Mexicano del Seguro Social	IMSS
Instituto Nacional para la Educación de los Adultos	INEA
Instituto Nacional de Estadística, Geografía e Informática	INEGI
Instituto de Salud del Estado de México	ISEM
Luz y Fuerza del Centro	LyFC
Procuraduría General de Justicia del Estado	
Procuraduría General de la República	PGR
Secretaría de Comunicaciones y Transportes	SCT
Secretaría de Comunicaciones y Transportes del Gobierno del Estado	
Secretaría de Desarrollo Económico del Gobierno del Estado	
Secretaría de Desarrollo Urbano y Obras Públicas del Gobierno del Estado	
Secretaría de Educación, Cultura y Bienestar Social	SECyBS
Secretaría General de Gobierno del Estado	
Servicio Postal Mexicano	SEPOMEX
Telecomunicaciones de México	TELECOMM

Otras Siglas

Centro de Desarrollo Infantil	CENDI
Compañía Nacional de Subsistencias Populares	CONASUPO
Consejo Nacional de Fomento Educativo	CONAFE
Correos Telégrafos	COTEL
Distribuidora CONASUPO, S.A.	DICONSA
Instituto de Seguridad Social del Estado de México y Municipios	ISSEMYM
Instituto de Seguridad y Servicios Sociales de los Trabajadores del Estado	ISSSTE
Instituto del Fondo Nacional de la Vivienda para los Trabajadores	INFONAVIT
Población Económicamente Activa	PEA
Población Económicamente Inactiva	PEI
Servicio de Mensajería Acelerada	MEXPOST
Sistema Nacional para el Desarrollo Integral de la Familia	DIF

Signos y Símbolos

C	Cifra confidencial
P	Cifras preliminares
R	Cifras revisadas
NA	No aplicable
NC	No calculable
ND	No disponible
NS	No significativo
-	Cero

División Geoestadística Municipal

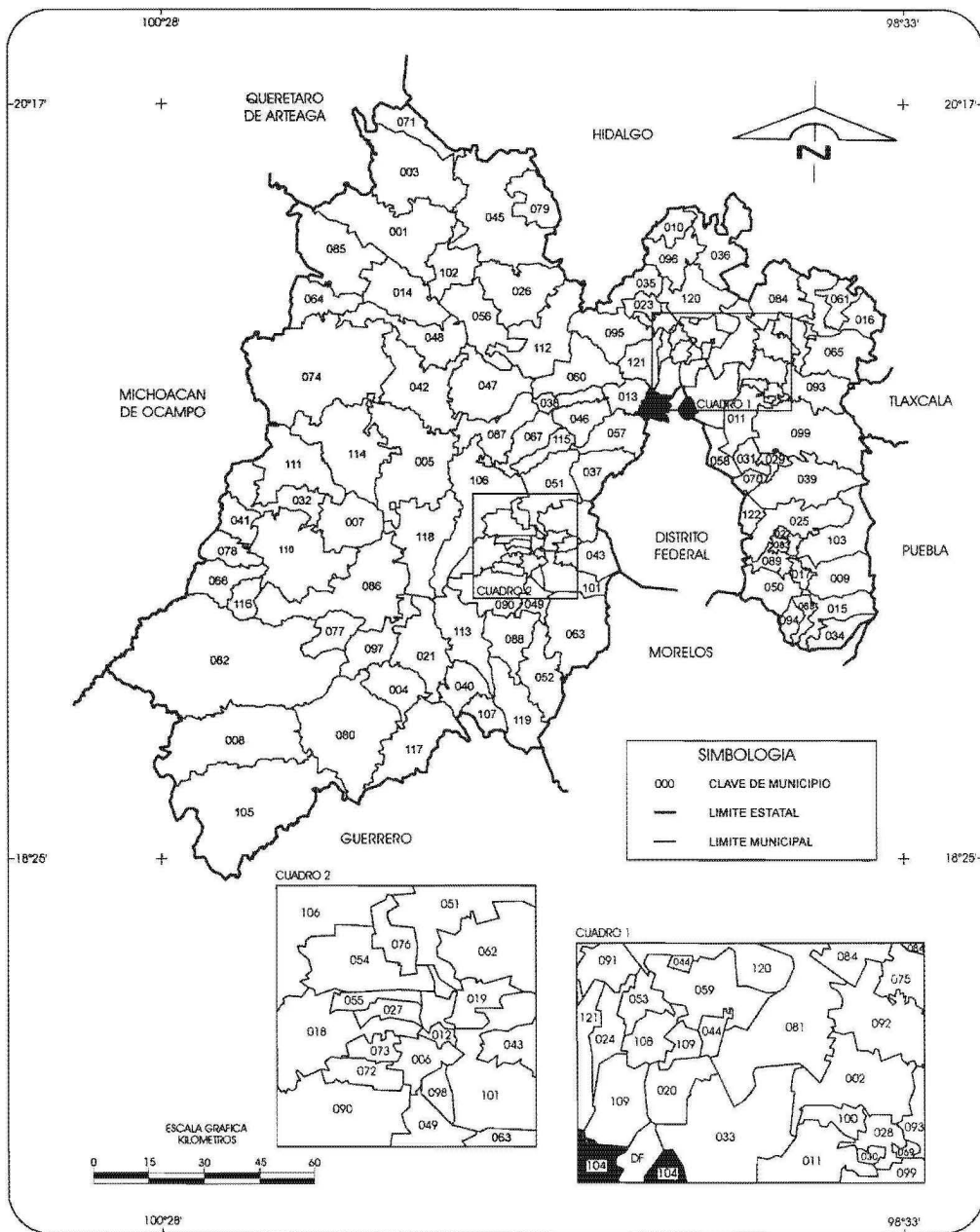

NOTA: Los límites fueron trazados por el INEGI con el fin de captar y presentar información estadística y no necesariamente coinciden con los político-administrativos.

FUENTE: INEGI, Marco Geoestadístico, 1995. Inédito.

DIVISION MUNICIPAL

CLAVE	MUNICIPIO	CLAVE	MUNICIPIO
001	Acambay	065	Otumba
002	Acolman	066	Otzoloapan
003	Aculco	067	Otzolotepec
004	Almoloya de Alquisiras	068	Ozumba
005	Almoloya de Juárez	069	Papalotla
006	Almoloya del Río	070	Paz, La
007	Amanalco	071	Polotitlán
008	Amatepec	072	Rayón
009	Amecameca	073	San Antonio la Isla
010	Apaxco	074	San Felipe del Progreso
011	Atenco	075	San Martín de las Pirámides
012	Atizapán	076	San Mateo Atenco
013	Atizapán de Zaragoza	077	San Simón de Guerrero
014	Atiacomulco	078	Santo Tomás
015	Atlautla	079	Soyaniquilpan de Juárez
016	Axapusco	080	Sultepec
017	Ayapango	081	Tecámac
018	Calimaya	082	Tejupilco
019	Capulhuac	083	Temamatla
020	Coacalco de Berriozábal	084	Temascalapa
021	Coatepec Harinas	085	Temascalcingo
022	Cocotitlán	086	Temascaltepec
023	Coyotepec	087	Temoaya
024	Cuautitlán	088	Tenancingo
025	Chalco	089	Tenango del Aire
026	Chapa de Mota	090	Tenango del Valle
027	Chapultepec	091	Teoloyucan
028	Chiautla	092	Teotihuacan
029	Chicoloapan	093	Tepetlaoxtoc
030	Chiconcuac	094	Tepellixpa
031	Chimalhuacán	095	Tepotzotlán
032	Donato Guerra	096	Tequixquiac
033	Ecatepec	097	Texcaltitlán
034	Ecatzingo	098	Texcalyacac
035	Huehuetoca	099	Texcoco
036	Hueyoxtla	100	Tezoyuca
037	Huixquilucan	101	Tianguistenco
038	Isidro Fabela	102	Timilpan
039	Ixtapaluca	103	Tlalmanalco
040	Ixtapan de la Sal	104	Tlalnepantla de Baz
041	Ixtapan del Oro	105	Tlatlaya
042	Ixtlahuaca	106	Toluca
043	Xalatlaco	107	Tonatico
044	Jaltenco	108	Tultepec
045	Jilotepec	109	Tuititlán
046	Jilotzingo	110	Valle de Bravo
047	Jiquipilco	111	Villa de Allende
048	Jocotitlán	112	Villa del Carbón
049	Joquicingo	113	Villa Guerrero
050	Juchitepec	114	Villa Victoria
051	Lerma	115	Xonacatlán
052	Malinalco	116	Zacazonapan
053	Melchor Ocampo	117	Zacualpan
054	Metepc	118	Zinacantepec
055	Mexicaltzingo	119	Zumpahuacán
056	Morelos	120	Zumpango
057	Naucalpan de Juárez	121	Cuautitlán Izcalli
058	Nezahualcóyotl	122	Valle de Chalco Solidaridad
059	Nextlalpan		
060	Nicolás Romero		
061	Nopaltepec		
062	Ocoyoacac		
063	Ocuilán		
064	Oro, El		

Indice General

Introducción	XI
1. Aspectos Geográficos	1
2. Estado y Movimiento de la Población	17
3. Vivienda y Servicios Básicos	31
4. Salud	39
5. Educación	45
6. Seguridad y Orden Público	57
7. Empleo	65
8. Información Económica Agregada	77
9. Industria	89
10. Comercio	99
11. Turismo	105
12. Transportes y Comunicaciones	109
13. Ampliación y Conservación de la Infraestructura	117
14. Servicios Financieros	123
15. Finanzas Públicas	131
Glosario	135

Introducción

El **Instituto Nacional de Estadística, Geografía e Informática (INEGI)** consciente de la necesidad que existe en los sectores público, privado y social, tanto a nivel central, como en las entidades federativas y en los municipios, de disponer de estadística continua con desagregación a nivel estatal y municipal, sobre la magnitud, distribución, estructura y comportamiento de los fenómenos sociales y económicos que se registran en esos ámbitos geográficos, ha venido impulsando la ejecución de los **Anuarios Estadísticos de los Estados (AEE)**, proyecto de alcance nacional, orientado precisamente a contribuir en la cobertura de esas necesidades, y a través del cual, contando con la participación de Gobiernos de los Estados y de las propias instituciones fuente, se busca entre otros aspectos, establecer flujos permanentes de información de los generadores hacia los usuarios, así como conformar un acervo estadístico básico, que permita la realización de otros proyectos, que al igual que éste, impulsen el desarrollo de los sistemas estatales y municipales de información y la consolidación del servicio público en la materia.

Dentro de esos proyectos para los cuales serviría de plataforma el acervo estadístico logrado por los anuarios, pueden señalarse, por ejemplo, dos tipos: a) aquéllos que explotan la información disponible a través de la construcción de series de tiempo e indicadores, incorporando o no análisis descriptivo y b) aquéllos encaminados hacia un análisis estructural más profundo, como sería el caso de la contabilidad económica a nivel de entidad federativa.

Justamente, el proyecto de **Cuadernos Estadísticos Municipales y Delegacionales (CEMyD)**, que también es promovido por el **INEGI** en un esquema de corresponsabilidad con autoridades y fuentes locales, corresponde a ese primer grupo que se indica, por lo cual constituye la concreción del planteamiento descrito. En otras palabras, los **CEMyD** vienen a confirmar la importancia de los **AEE**, dentro de los esfuerzos para avanzar en la cobertura de necesidades en materia de información estadística, desagregada a la unidad mínima desde el punto de vista político-administrativo.

Se puede decir, entonces, que los Anuarios y los Cuadernos son productos integralmente complementarios, lo cual se da en los siguientes aspectos: a) Concepción general de los proyectos y objetivos que se persiguen; b) Contenido temático; c) Cobertura de categorías y variables; d) Fuentes documentales e institucionales; e) Cobertura temporal y espacial de los datos; f) Normatividad aplicada; g) Herramientas para la sistematización de la información; h) Esquema operativo; i) Capacitación de los recursos humanos y j) Cobertura de usuarios.

Cabe señalar que este proyecto de **CEMyD** tiene su antecedente en los **Cuadernos de Información Básica para la Planeación Municipal (o Delegacional)**, al cual sustituye y da continuidad, enriqueciendo contenidos y ofreciendo a los usuarios productos de mayor calidad y oportunidad, mismos que además están diseñados para facilitar el análisis de la estadística que se presenta.

En este sentido, conviene destacar que el nuevo Cuaderno se caracteriza por lo siguiente: incorporación de estadística de los últimos censos nacionales (de Población, Económicos, y Agropecuario y Ejidal); combinación de estadísticas básicas con indicadores seleccionados, incluyendo las fórmulas aplicadas; manejo de series históricas y comparativos entre dos años de referencia; señalamiento de la participación de un municipio en los totales estatales; incorporación de elementos gráficos para facilitar la comprensión de los datos y la integración de un glosario para poner a disposición del usuario la definición de los principales conceptos.

El contenido específico del Cuaderno está organizado bajo una estructura temática que inicia con un marco geográfico a manera de referencia del medio físico, continúa con los temas de población y su dinámica; luego se abordan tres temas básicos relacionados al bienestar de aquélla, como son vivienda, salud y educación; posteriormente se incluye un tema relativo a la impartición de justicia y en seguida el de empleo, como preámbulo de los temas eminentemente económicos. Dentro de estos últimos, primero se considera un apartado en el que de manera integrada y agregada, se presenta la información de los Censos Económicos y del Agropecuario y Ejidal, proporcionando con esto, un panorama del conjunto de las actividades económicas; posteriormente se va abordando, a partir de estadísticas de registros administrativos, cada uno de los temas específicos que corresponden a las actividades primarias, secundarias y terciarias que se desarrollan localmente.

Si bien se cubren todos estos temas, conviene señalar que en ningún caso ello se hace de manera exhaustiva, hecho que obedece a dos motivos: a) Previamente se estableció que el contenido del Cuaderno debería limitarse a las estadísticas más representativas de cada tema y b) Sólo para algunas categorías y variables existe abundante estadística con desagregación municipal, lo que se da tratándose de información censal, y en menor medida, en el caso de registros administrativos, sin embargo, en cuanto a éstos se tiene considerada la posible incorporación de nuevos cuadros y/o gráficas a fin de cubrir más adecuadamente algunos temas para los cuales por ahora no se dispuso de información suficiente.

Relacionado con esto último, es oportuno mencionar que la información que se ofrece en el presente Cuaderno, deriva de sistemas de registro y generación de estadísticas, cuyo grado de desarrollo presenta diferencias de una institución a otra, lo cual determina una problemática particular de disponibilidad de datos, así como de

revisión, adecuación y homogeneización de tabulados. No obstante, debe enfatizarse que con este tipo de proyectos (Anuarios y Cuadernos) realizados bajo un esquema de compromiso entre promotores, coordinadores y fuentes generadoras de la estadística, es como podrán ir superándose los resultados, más aún si a ese esfuerzo se suman las sugerencias y opiniones de los usuarios, sean o no especialistas en cada uno de los temas que se abordan.

Nota Aspectos Geográficos

Este capítulo contiene información básica para que el lector pueda ubicar geográficamente los fenómenos socioeconómicos expresados en los datos estadísticos.

El contorno municipal de los mapas que se presentan en este capítulo, se basa en el Marco Geoestadístico del Censo de Población y Vivienda 1995.

Los valores de coordenadas geográficas en los cuadros 1.1, 1.2, 1.3 y 1.10.1 están aproximados a minutos y los de altitud a decenas de metros. En el concepto OTRO, del cuadro 1.8 y en las clases no aptas del cuadro 1.9, se incluyen zonas urbanas.

En los mapas, generalmente, no se muestran áreas con superficie menor a 0.20 kilómetros cuadrados.

Para mayor información sobre la geografía municipal se sugiere consultar, adicionalmente, a las fuentes utilizadas, otras publicaciones editadas por el INEGI, entre las que se encuentran: Síntesis Geográfica del Estado de México, Nomenclátor y Anexo Cartográfico de México, cartografía geológica, de uso del suelo y vegetación, edafológica y de uso potencial, a escala 1: 50 000.

Nota Aspectos Estadísticos

La información que se presenta en los capítulos 2, 3, 5 y 7, cuya fuente son los Censos y el Censo de Población y Vivienda, está referida a las fechas del momento censal específico en cada año, las cuales se relacionan a continuación; asimismo, se indican las cifras que se utilizan en el cálculo de las tasas de crecimiento de la población y corresponden al número de años intercensales considerados.

AÑO	FECHA	PERIODO INTERCENSAL (Número de años considerados)
1950	06 de junio de 1950	
1960	08 de junio de 1960	10.0137
1970	28 de enero de 1970	09.6466
1980	04 de junio de 1980	10.3562
1990	12 de marzo de 1990	09.7753
1995	05 de noviembre de 1995	05.6534

1. Aspectos Geográficos

1.1 Ubicación Geográfica	3
1.2 Localidades Principales	3
1.3 Elevaciones Principales	4
1.4 Fisiografía	4
1.5 Geología	4
1.6 Climas	5
1.7 Regiones, Cuencas y Subcuencas Hidrológicas	5
1.8 Agricultura y Vegetación	6
1.9 Uso Potencial de la Tierra	6
1.10 Areas Naturales Protegidas	7
1.10.1 Coordinadas Geográficas de las Areas Naturales Protegidas	7

Mapas

1 Infraestructura para el Transporte	8
2 Orografía	9
3 Fisiografía	10
4 Geología	11
5 Climas	12
6 Agricultura y Vegetación	13
7 Uso Potencial Agrícola	14
8 Uso Potencial Pecuario	15
9 Areas Naturales Protegidas	16

1. ASPECTOS GEOGRAFICOS

UBICACION GEOGRAFICA

CUADRO 1.1

Coordenadas geográficas extremas	Al norte 19° 35', al sur 19° 30' de latitud norte; al este 99° 05'; al oeste 99° 15' de longitud oeste.
Porcentaje territorial	El municipio de Tlalnepantla de Baz representa el 0.32 % de la superficie del estado.
Colindancias	El municipio de Tlalnepantla de Baz colinda al norte con los municipios de Atizapán de Zaragoza, Cuautitlán Izcalli, Tultitlán, y el Distrito Federal; al este con el Distrito Federal y el municipio de Ecatepec; al sur con el Distrito Federal y el municipio de Naucalpan de Juárez; al oeste con los municipios de Naucalpan de Juárez y Atizapán de Zaragoza.

FUENTE: INEGI. Marco Geoestadístico, 1995. Inédito.

LOCALIDADES PRINCIPALES

CUADRO 1.2

NOMBRE (a)	LATITUD NORTE		LONGITUD OESTE		ALTITUD msnm (b)
	Grados	Minutos (b)	Grados	Minutos (b)	
Tlalnepantla de Baz a/	19	32	99	13	2 250
Puerto Escondido (Tepeolulco Pto. Escondido)	19	33	99	06	2 350
Colonia Loma Linda (Amp. Lomas de Tepeolulco)	19	33	99	12	2 340

a/ Cabecera Municipal

msnm: metros sobre el nivel del mar

FUENTE: (a) INEGI. Estado de México. Censo de Población y Vivienda 1995. Resultados Definitivos. Tabulados Básicos.

(b) INEGI. Carta Topográfica, 1:50 000.

ELEVACIONES PRINCIPALES

CUADRO 1.3

NOMBRE	LATITUD NORTE		LONGITUD OESTE		ALTITUD msnm
	Grados	Minutos	Grados	Minutos	
C. Las Peñas	19	32	99	10	2 510
C. El Tenayo	19	34	99	11	2 470
C. Tlayacampa	19	34	99	11	2 430
C. El Kilo	19	34	99	12	2 350

msnm: metros sobre el nivel del mar
 FUENTE: INEGI. Carta Topográfica, 1:50 000.

FISIOGRAFIA

CUADRO 1.4

PROVINCIA CLAVE	NOMBRE	SUBPROVINCIA CLAVE	NOMBRE	SISTEMA DE TOPOFORMAS		% DE LA SUPERFICIE MUNICIPAL
				CLAVE	NOMBRE	
X	Eje Neovolcánico	57	Lagos y Volcanes de Anáhuac	100	Sierra	14.17
				200	Lomerío	1.80
				500	Llanura	84.03

FUENTE: CGSNEGI. Carta Fisiográfica, 1:1 000 000.

GEOLOGIA

CUADRO 1.5

ERA CLAVE	NOMBRE	PERIODO		ROCA O SUELO	UNIDAD LITOLÓGICA		% DE LA SUPERFICIE MUNICIPAL
		CLAVE	NOMBRE		CLAVE	NOMBRE	
C	Cenozoico	Q	Cuaternario	Suelo	(al)	Aluvial	37.97
					(la)	Lacustre	16.30
		T	Terciario	Igneas extrusiva	(a)	Andesita	28.75
					(bvi)	Brecha volcánica intermedia	3.86
					(vc)	Volcanoclástica	13.12
		ND					

FUENTE: INEGI. Carta Geológica, 1:250 000.

TIPO O SUBTIPO	SIMBOLO	% DE LA SUPERFICIE MUNICIPAL
Templado subhúmedo con lluvias en verano, de humedad media	C(w1)	21.39
Templado subhúmedo con lluvias en verano, de menor humedad	C(w0)	78.61

FUENTE: INEGI. Carta de Climas, 1:1 000 000.

REGIONES, CUENCAS Y SUBCUENCAS HIDROLOGICAS

CUADRO 1.7

REGION CLAVE NOMBRE	CUENCA CLAVE NOMBRE	SUBCUENCA CLAVE NOMBRE	% DE LA SUPERFICIE MUNICIPAL
RH26 Pánuco	D R. Moctezuma	p L. Texcoco y Zumpango	100.00

FUENTE: INEGI. Carta Hidrológica de Aguas Superficiales, 1:250 000.

CONCEPTO	NOMBRE CIENTIFICO	NOMBRE LOCAL	UTILIDAD
AGRICULTURA			
0.56 % de la superficie municipal	<i>Zea mays</i> <i>Phaseolus vulgaris</i>	Maíz Frijol	Comestible Comestible
PASTIZAL			
12.98 % de la superficie municipal	<i>Bouteloua sp.</i> <i>Muhlenbergia macroura</i> <i>Schinus molle</i> <i>Ipomoea mucrooides</i> <i>Bursera cuneata</i>	Navajita Zacatón Pirul Cazahuate Copal	Forraje Forraje Medicinal, Doméstico Medicinal, Doméstico Medicinal, Doméstico
BOSQUE			
0.43 % de la superficie municipal	<i>Pinus sp.</i> <i>Eucaliptus sp.</i> <i>Populus sp.</i>	Pino Eucalipto Alamo	Ornamental Ornamental Ornamental
MATORRAL			
2.03 % de la superficie municipal	<i>Opuntia streptacantha</i> <i>Mimosa biuncifera</i> <i>Acacia sp.</i> <i>Opuntia sp.</i> <i>Echinocereus cinerascens</i>	Nopal Uña de gato Huizache Nopal Biznaga	Comestible, Forraje Forraje Doméstico, Forraje Comestible Ornamental
DESPROVISTO DE VEGETACION			
2.70 % de la superficie municipal			
OTRO			
81.30 % de la superficie municipal			

NOTA: Sólo se mencionan algunas especies útiles.

FUENTE: INEGI. Carta de Uso del Suelo y Vegetación, 1:250 000 (actualizada, 1996) Inédita.

USO POTENCIAL DE LA TIERRA

CUADRO 1.9

CONCEPTO	CLASE O SUBCLASE		% DE LA SUPERFICIE MUNICIPAL
	CLAVE	DESCRIPCION	
USO AGRICOLA	A6	No aptas para la agricultura	100.00
USO PECUARIO	P5	No aptas para uso pecuario	100.00

FUENTE: INEGI. Uso Potencial, Agricultura, 1:250 000.

INEGI. Uso Potencial, Ganadería, 1:250 000.

AREAS NATURALES PROTEGIDAS

CUADRO 1.10

CATEGORIA DE MANEJO		NOMBRE	AÑO DEL DECRETO
CLAVE	DESCRIPCION		
PE	Parque Estatal	Sierra de Guadalupe	1977
PM	Parque Municipal	Tlalnepantla	1979

FUENTE: Gobierno del Estado de México. Programa de Areas Naturales Portegidas del Estado de México. 1998.

COORDENADAS GEOGRAFICAS DE LAS AREAS NATURALES PROTEGIDAS

CUADRO 1.10.1

NOMBRE	LATITUD NORTE		LONGITUD OESTE	
	Grados	Minutos	Grados	Minutos
Sierra de Guadalupe	19	35	99	06
Tlalnepantla	19	31	99	13

FUENTE: Gobierno del Estado de México. Programa de Ordenamiento Ecológico del Territorio del Estado de México, Sistema Estatal de Areas Naturales Protegidas. 1:500 000. 1998.

Infraestructura para el Transporte

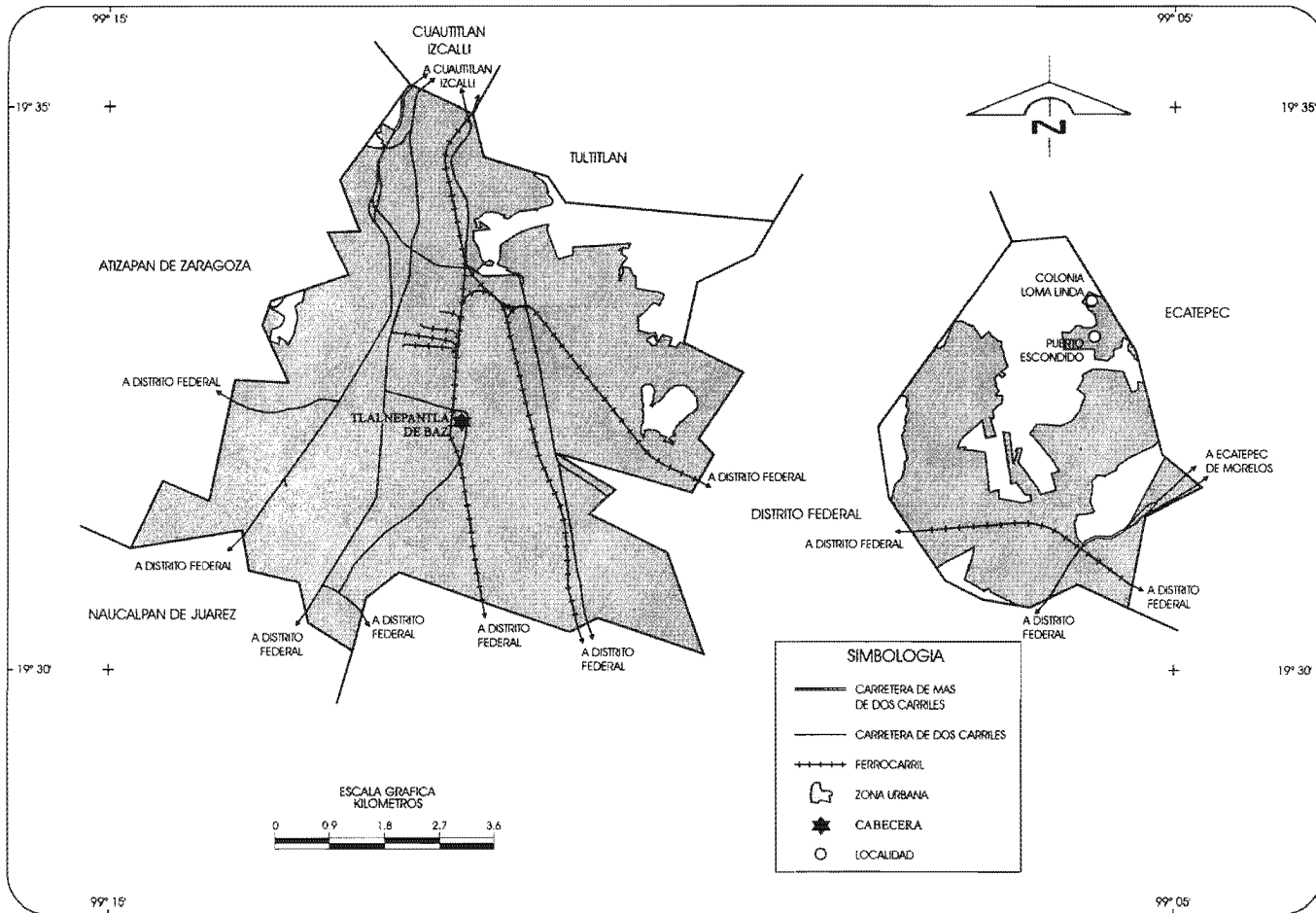

FUENTE: INEGI. Carta Topográfica, 1:50 000. Inédita.

Orografía

Mapa 2

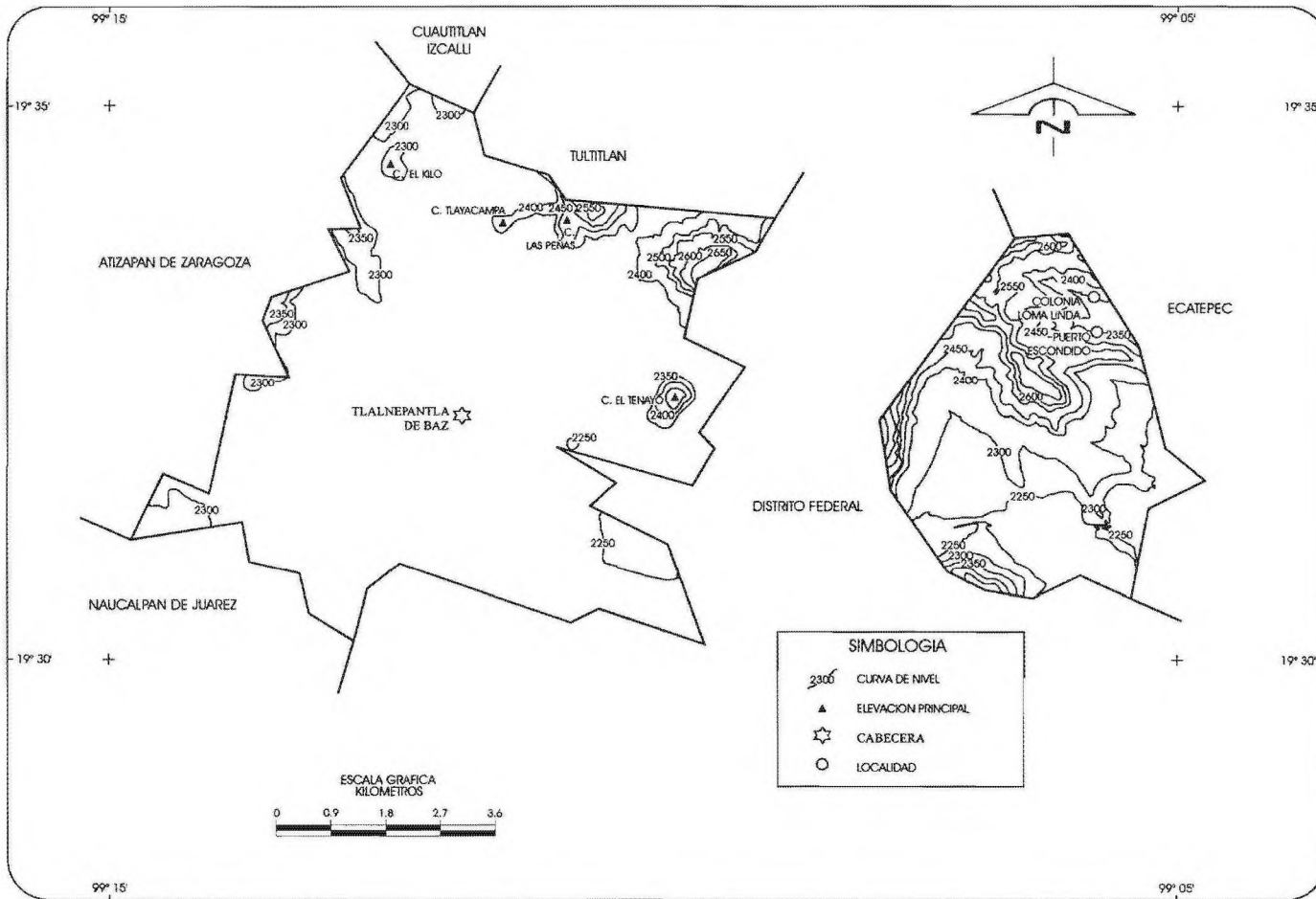

Fisiografía

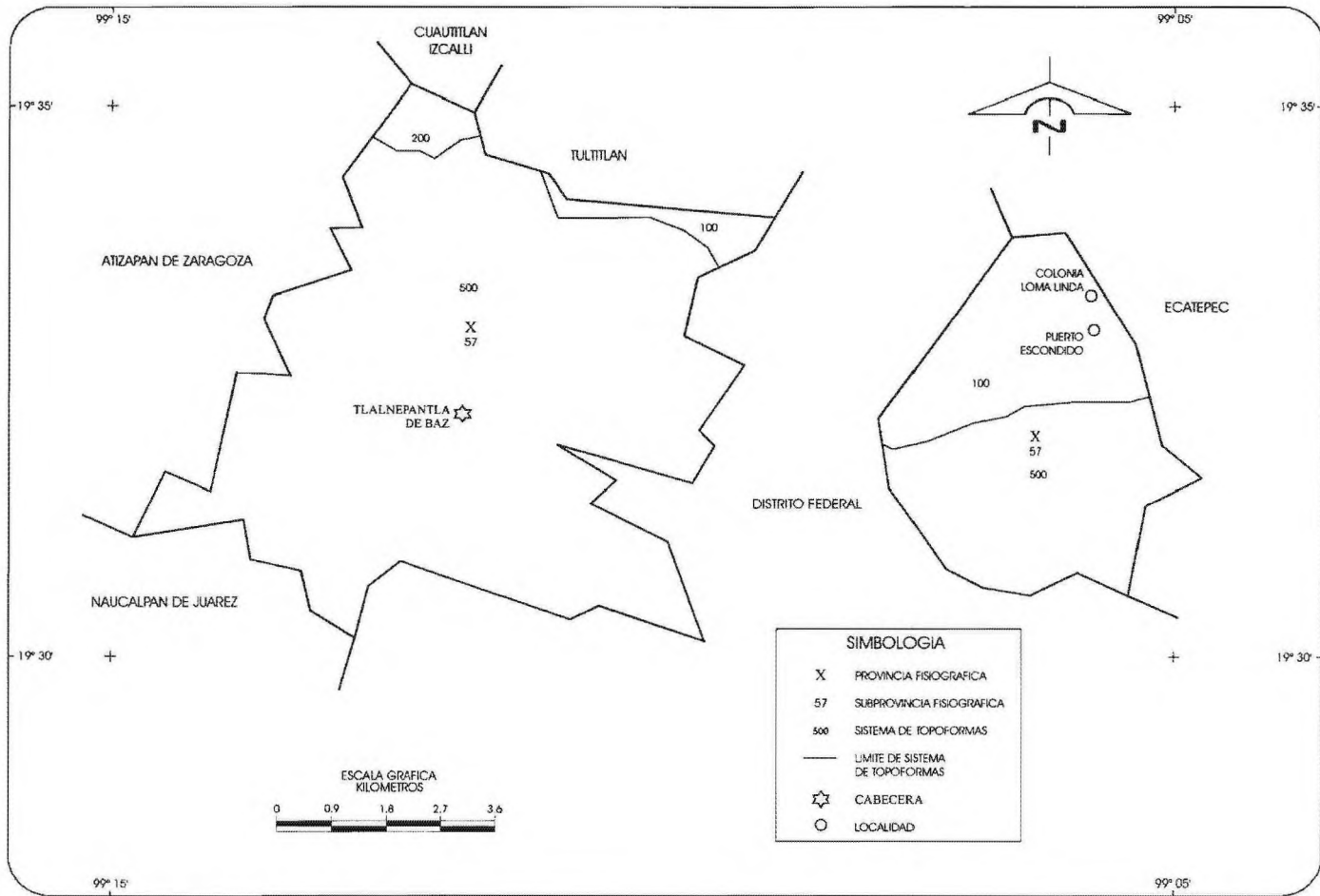

FUENTE: CGSNEGI. Carta Fisiográfica, 1:1 000 000.

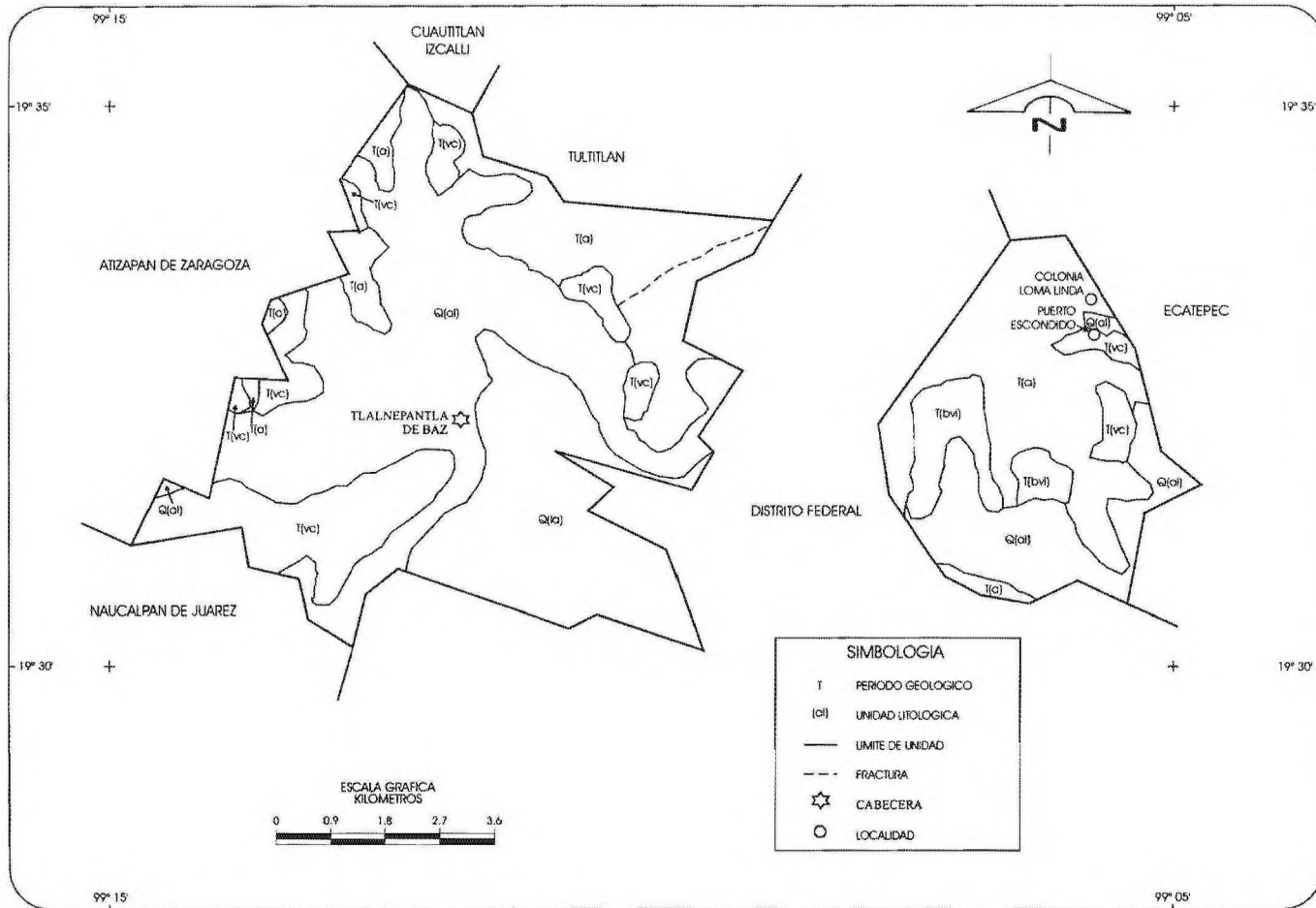

FUENTE: INEGI. Carta Geológica, 1:250 000.

Climas

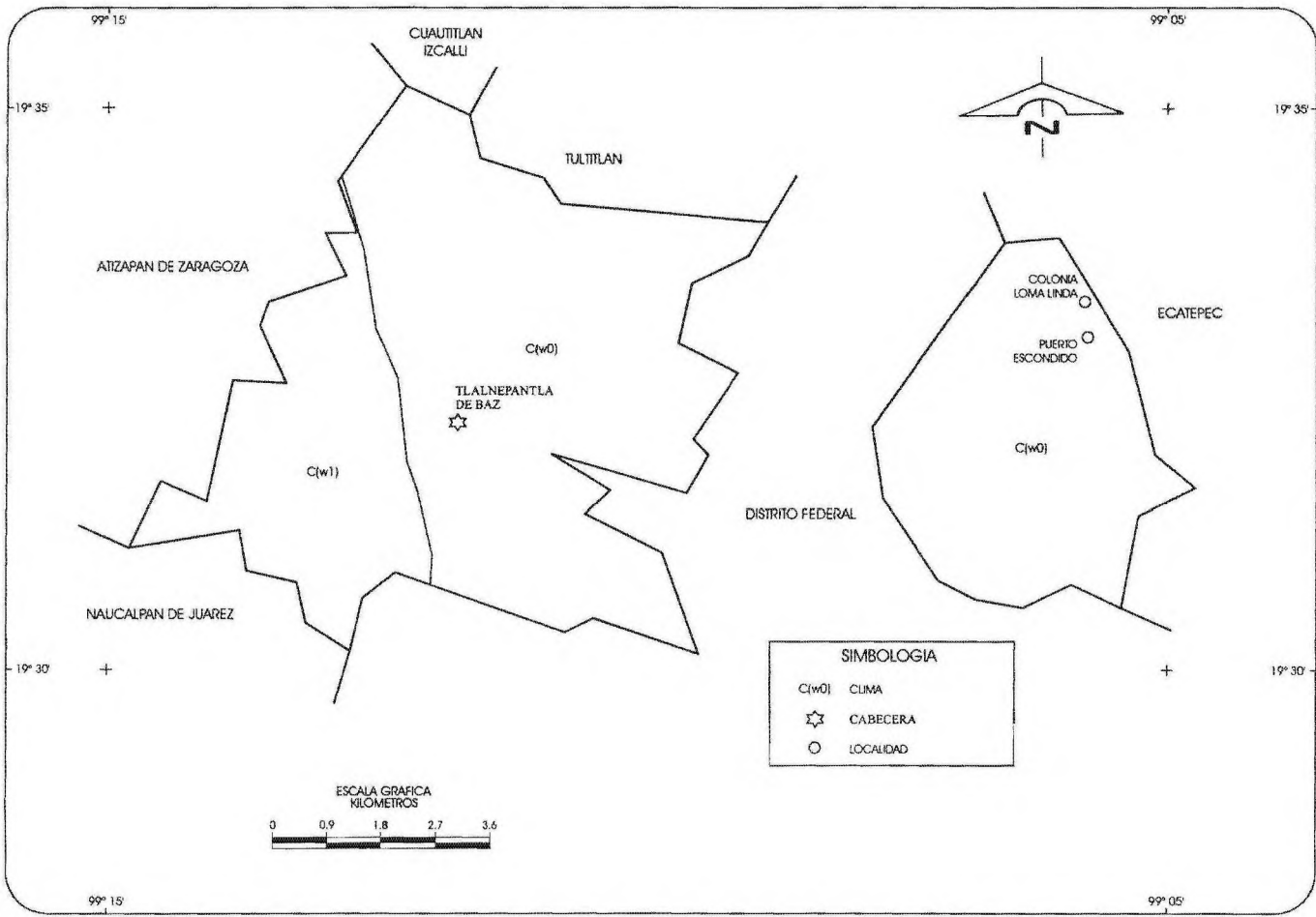

FUENTE: INEGI. Carta de Climas, 1:1 000 000.

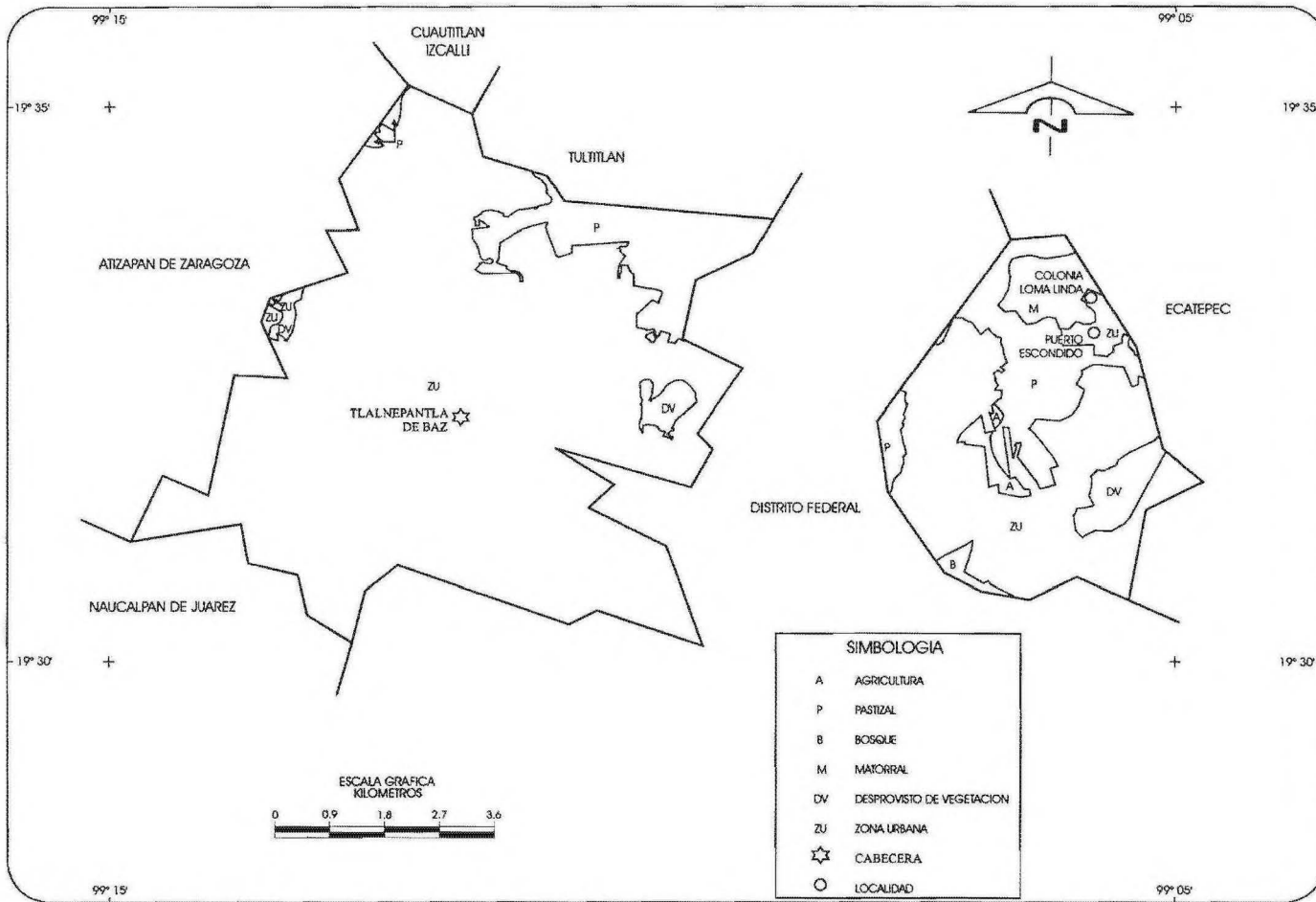

FUENTE: INEGI. Carta de Uso del Suelo y Vegetación, 1:250 000 (actualizada, 1996) Inédita.

Uso Potencial Agrícola

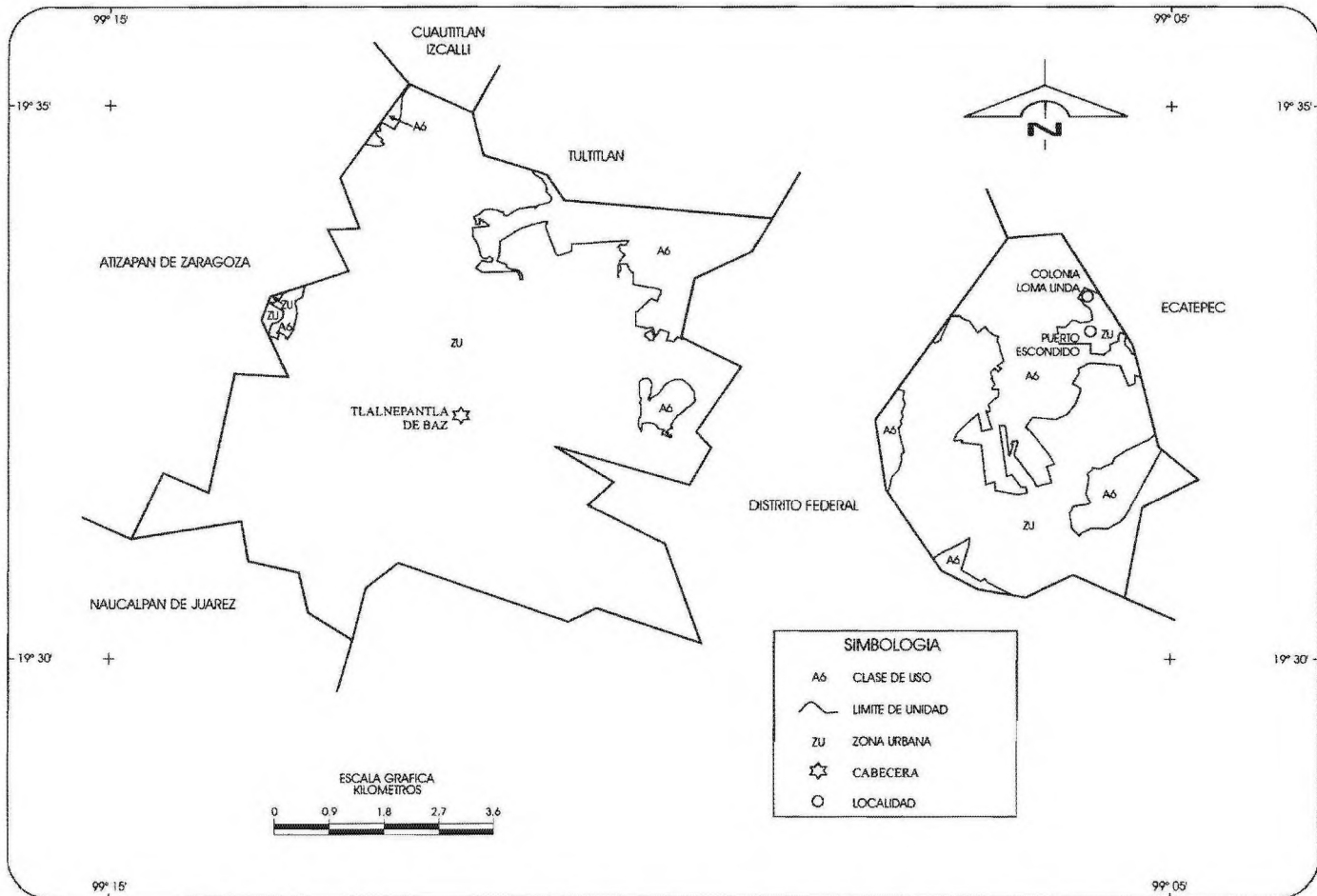

FUENTE: INEGI. Uso Potencial, Agricultura, 1:250 000.

Uso Potencial Pecuario

Mapa 8

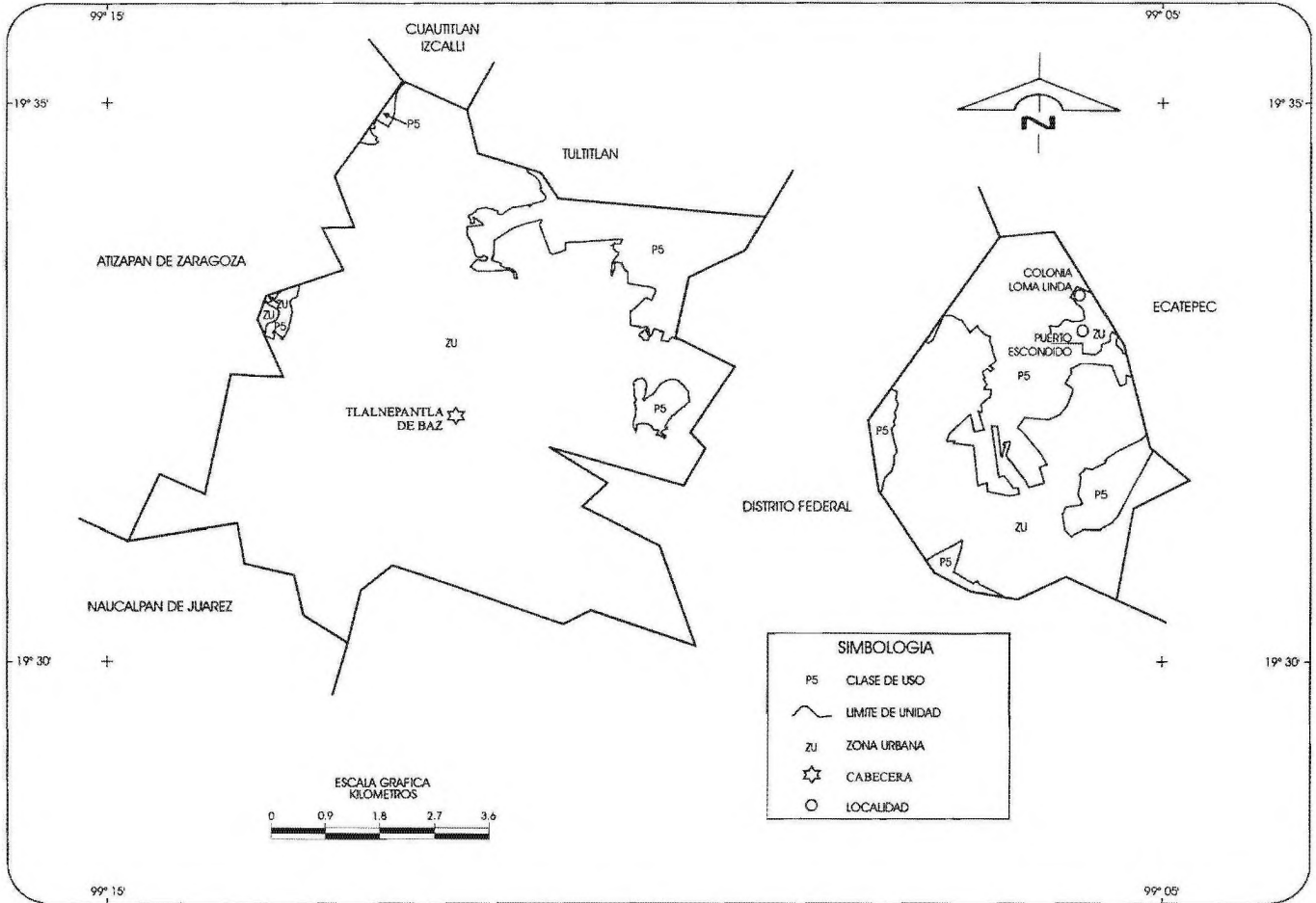

FUENTE: INEGI. Uso Potencial, Ganadería, 1:250 000.

Áreas Naturales Protegidas

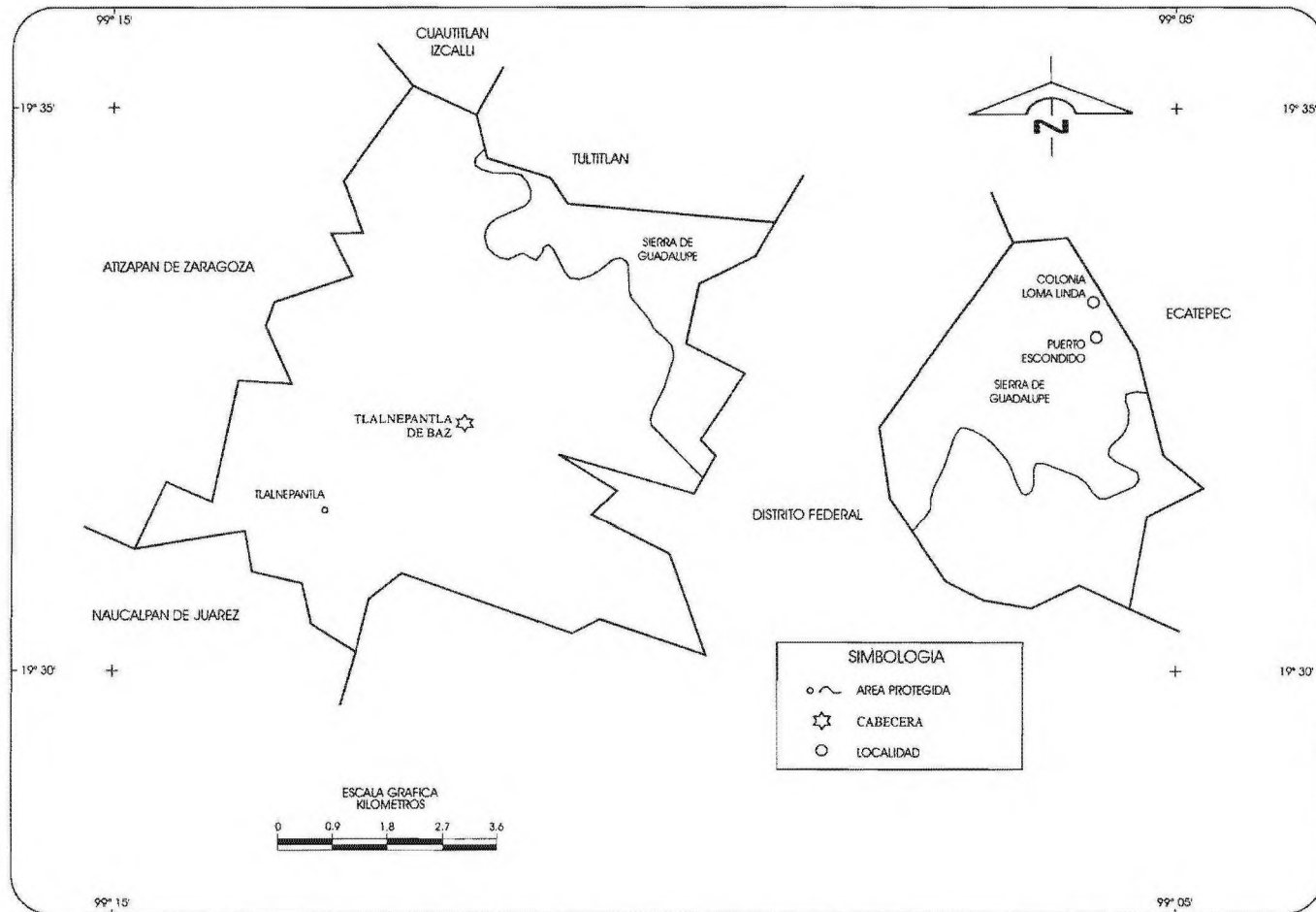

FUENTE: Gobierno del Estado de México. Programa de Ordenamiento Ecológico del Territorio del Estado de México, Sistema Estatal de Áreas Naturales Protegidas. 1:500 000. 1998.

2. Estado y Movimiento de la Población

2.1	Población Total por Sexo 1950-1995	19
Gráfica 2.a	Tasa de Crecimiento Media Anual Intercensal 1950-95 (Porcentaje)	20
Gráfica 2.b	Índice de Masculinidad 1950-1995 (Varones por cada 100 mujeres)	20
Gráfica 2.c	Población Total por Sexo según Grupo Quinquenal de Edad 1990-1995 (Miles)	21
Gráfica 2.d	Población Total por Grandes Grupos de Edad 1990-1995 (Porcentaje)	21
2.2	Población Total por Sexo según Localidad Al 5 de noviembre de 1995	22
Gráfica 2.e	Población Total según Tipo de Localidad de Residencia 1950-1995 (Porcentaje)	22
Gráfica 2.f	Población Urbana y Rural según Grandes Grupos de Edad Al 5 de noviembre de 1995 (Porcentaje)	23
2.3	Población Femenina de 12 Años y Más, con Hijos Nacidos Vivos, Total de Hijos Nacidos Vivos y Promedio de Hijos Nacidos Vivos según Grupo Quinquenal de Edad de la Mujer 1980-1990	24
Gráfica 2.g	Promedio de Hijos Nacidos Vivos por Mujer según Grupo Quinquenal de Edad de la Mujer 1980-1990	25

2.4	Nacimientos, Defunciones Generales y de Menores de un Año, Matrimonios y Divorcios 1992-1997	25
Gráfica 2.h	Nacimientos y Defunciones Generales 1992-97	26
Gráfica 2.i	Tasas Brutas de Natalidad y Mortalidad 1990-1995 (Por mil)	27
Gráfica 2.j	Tasa de Mortalidad Infantil 1992-97 (Por mil)	27
Gráfica 2.k	Población de 12 Años y Más por Estado Civil Al 12 de marzo de 1990 (Porcentaje)	28
Gráfica 2.l	Población Total por Lugar de Nacimiento Al 12 de marzo de 1990 (Porcentaje)	28
2.5	Población de 5 Años y Más que Habla Alguna Lengua Indígena por Condición de Habla Española según Grupo Quinquenal de Edad 1990-1995	29
2.6	Población de 0 a 4 Años en Viviendas Cuyo Jefe Habla Alguna Lengua Indígena por Condición de Habla Española del Jefe según Tipo de Lengua del Jefe Al 5 de noviembre de 1995	29
Gráfica 2.m	Población por Tipo de Religión 1980-1990 (Porcentaje)	30

2. ESTADO Y MOVIMIENTO DE LA POBLACION

POBLACION TOTAL POR SEXO 1950-1995

CUADRO 2.1

AÑO	TOTAL	HOMBRES	PORCENTAJE	MUJERES	PORCENTAJE
1950					
ESTADO	1 392 823	694 164	49.8	698 459	50.2
MUNICIPIO	29 005	14 443	49.8	14 562	50.2
1960					
ESTADO	1 897 851	959 956	50.6	937 895	49.4
MUNICIPIO	105 447	53 707	50.9	51 740	49.1
1970					
ESTADO	3 833 185	1 931 257	50.4	1 901 928	49.6
MUNICIPIO	366 935	184 554	50.3	182 381	49.7
1980					
ESTADO	7 564 335	3 755 869	49.7	3 808 466	50.3
MUNICIPIO	778 173	383 906	49.3	394 267	50.7
1990					
ESTADO	9 815 795	4 834 549	49.3	4 981 246	50.7
MUNICIPIO	702 807	343 974	48.9	358 833	51.1
1995					
ESTADO	11 707 964	5 776 054	49.3	5 931 910	50.7
MUNICIPIO	713 143	349 170	49.0	363 973	51.0

FUENTE: Para 1950-1990: INEGI. *Estado de México, Resultados Definitivos. VII, VIII, IX, X y XI Censos Generales de Población y Vivienda, 1950, 1960, 1970, 1980 y 1990.*

Para 1995: INEGI. *Estado de México, Resultados Definitivos; Tabulados Básicos; Tomo I. Censo de Población y Vivienda, 1995.*

**TASA DE CRECIMIENTO MEDIA ANUAL
INTERCENSAL
1950-95
(Porcentaje)**

Gráfica 2.a

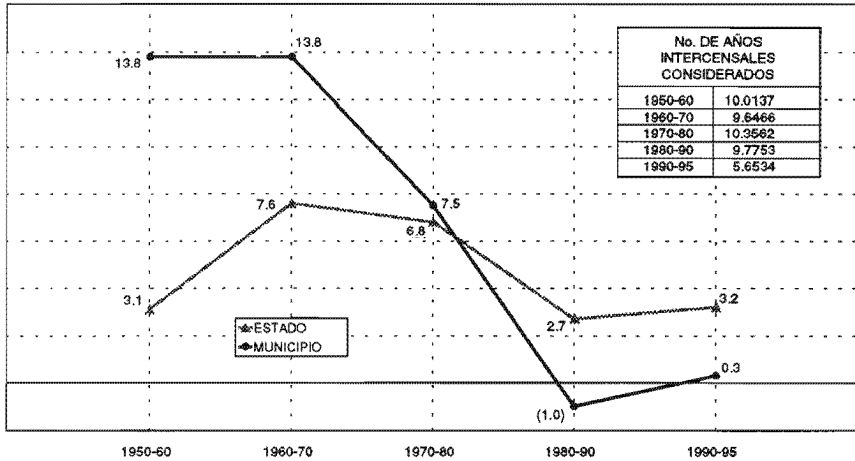

NOTA: Se estimó como:

$$\text{Tasa de crecimiento media anual} = \left[\left(\frac{\text{Pob. al final del periodo}}{\text{Pob. al inicio del periodo}} \right)^{\frac{1}{\text{No de años considerados}}} - 1 \right] \times 100$$

FUENTE: Cuadro 2.1

**INDICE DE MASCULINIDAD
1950-1995
(Varones por cada 100 mujeres)**

Gráfica 2.b

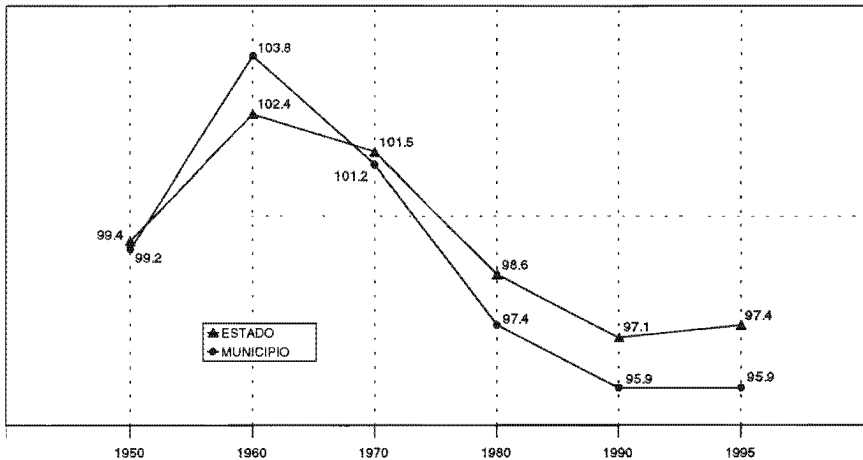

FUENTE: Cuadro 2.1

**POBLACION TOTAL POR SEXO SEGUN GRUPO
QUINQUENAL DE EDAD a/
1990-1995
(Miles)**

Gráfica 2.c

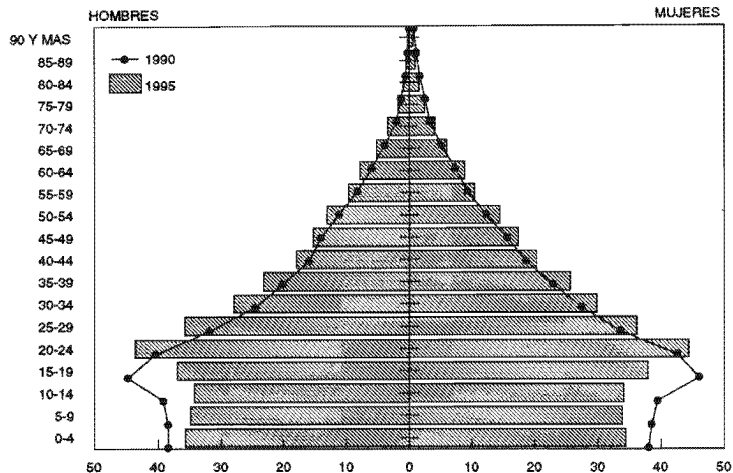

a/ Excluye el grupo de edad "No especificado".

FUENTE: Para 1990: INEGI. *Estado de México, Resultados Definitivos. XI Censo General de Población y Vivienda, 1990.*
Para 1995: INEGI. *Estado de México, Resultados Definitivos; Tabulados Básicos; Tomo I. Censo de Población y Vivienda, 1995.*

**POBLACION TOTAL POR GRANDES GRUPOS DE EDAD a/
1990-1995
(Porcentaje)**

Gráfica 2.d

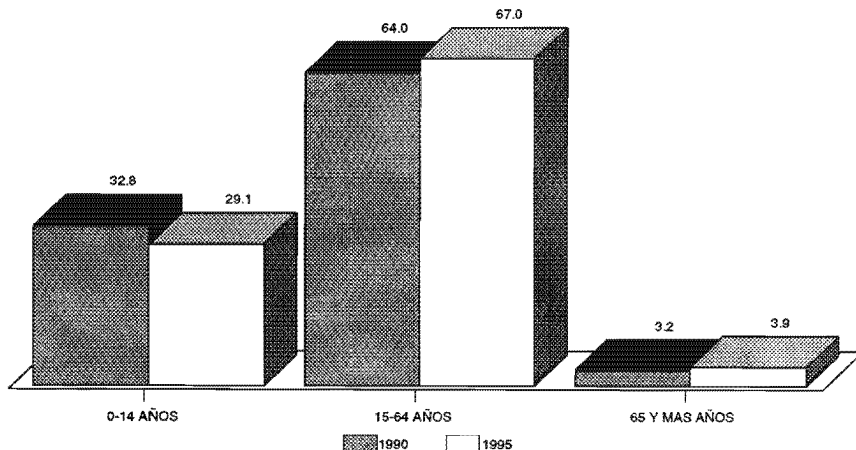

a/ Excluye a la población de edad "No especificada".

FUENTE: Para 1990: INEGI. *Estado de México, Resultados Definitivos. XI Censo General de Población y Vivienda, 1990.*
Para 1995: INEGI. *Estado de México, Resultados Definitivos; Tabulados Básicos; Tomo I. Censo de Población y Vivienda, 1995.*

**POBLACION TOTAL POR SEXO
SEGUN LOCALIDAD
Al 5 de noviembre de 1995**

CUADRO 2.2

LOCALIDAD	TOTAL	HOMBRES	MUJERES
ESTADO	11 707 964 a/	5 776 054	5 931 910
MUNICIPIO	713 143	349 170	363 973
TLALNEPANTLA	708 013	346 597	361 416
PUERTO ESCONDIDO (TEPEOLULCO)	4 434	2 230	2 204
COLONIA LOMA LINDA (AMPLIACION LOMAS DE TEPEOLULCO)	696	343	353

a/ Incluye una estimación de población por un total de 11 502 personas, correspondiente a 3 834 viviendas sin información de ocupantes.
FUENTE: INEGI. *Estado de México, Resultados Definitivos, Tabulados Básicos; Tomo II. Censo de Población y Vivienda, 1995.*

**POBLACION TOTAL SEGUN TIPO
DE LOCALIDAD DE RESIDENCIA
1950-1995
(Porcentaje)**

Gráfica 2.e

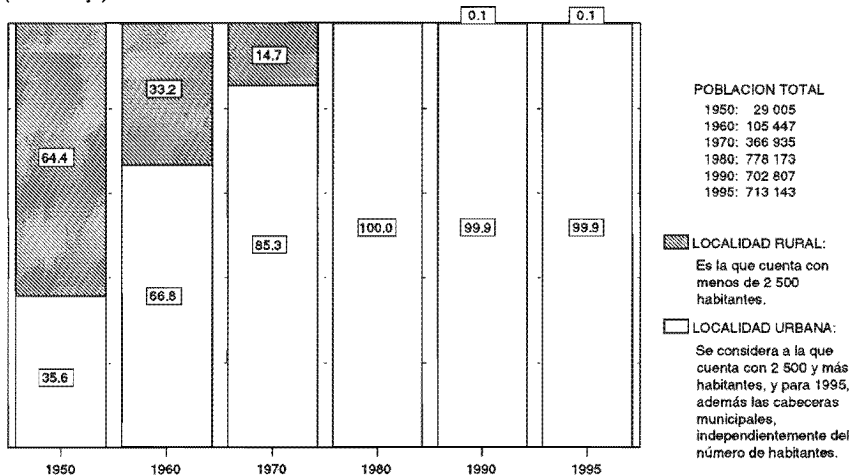

FUENTE: Para 1950-1990: INEGI. *Estado de México, Resultados Definitivos, VII, VIII, IX, X y XI Censos Generales de Población y Vivienda, 1950, 1960, 1970, 1980 y 1990.*

Para 1995: INEGI. *Estado de México, Resultados Definitivos, Tabulados Básicos; Tomo I. Censo de Población y Vivienda, 1995.*

**POBLACION URBANA Y RURAL
SEGUN GRANDES GRUPOS DE EDAD a/
Al 5 de noviembre de 1995
(Porcentaje)**

Gráfica 2.f

POBLACION URBANA : 710 642

POBLACION RURAL : 693

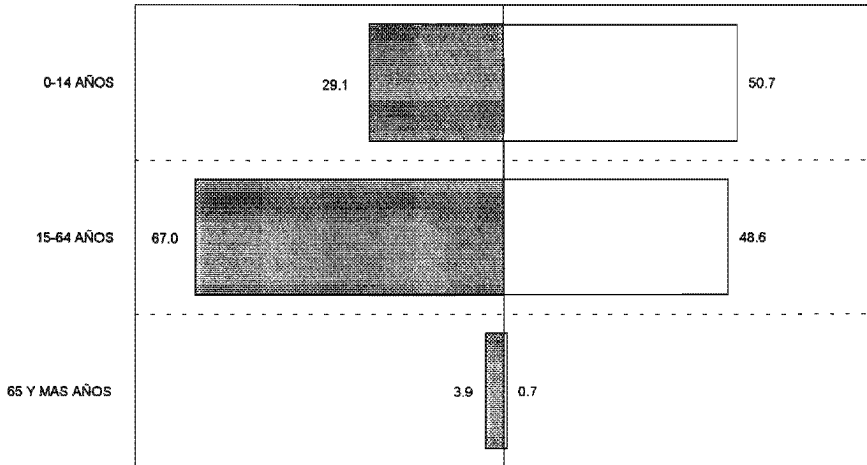

a/ Excluye la población de edad "No especificada".

FUENTE: INEGI. Estado de México, Resultados Definitivos, Tabulados Básicos; Tomo I. Censo de Población y Vivienda, 1995.

**POBLACION FEMENINA DE 12 AÑOS Y MAS, CON HIJOS NACIDOS VIVOS,
TOTAL DE HIJOS NACIDOS VIVOS Y PROMEDIO DE HIJOS NACIDOS
VIVOS SEGUN GRUPO QUINQUENAL DE EDAD DE LA MUJER
1980-1990**

CUADRO 2.3

GRUPO DE EDAD	POBLACION FEMENINA DE 12 AÑOS Y MAS		POBLACION FEMENINA DE 12 AÑOS Y MAS CON HIJOS NACIDOS VIVOS		TOTAL DE HIJOS NACIDOS VIVOS		PROMEDIO DE HIJOS NACIDOS VIVOS POR MUJER	
	1980	1990	1980	1990	1980	1990	1980	1990
ESTADO								
TOTAL	2 427 879	3 493 966	1 389 308	2 021 571	6 766 688	8 270 609	2.8	2.4
12-14 AÑOS	306 817	380 310	5 004	1 487	9 430	2 268	NS	NS
15-19 AÑOS	437 970	606 252	57 021	59 302	82 779	79 858	0.2	0.1
20-24 AÑOS	370 144	522 356	201 239	249 620	438 837	464 173	1.2	0.9
25-29 AÑOS	292 336	434 591	229 611	328 784	728 888	847 536	2.5	2.0
30-34 AÑOS	233 496	367 978	203 286	321 919	882 245	1 074 851	3.8	2.9
35-39 AÑOS	198 250	297 943	177 444	270 631	1 001 681	1 107 110	5.1	3.7
40-44 AÑOS	147 732	216 217	133 228	198 481	892 339	969 507	6.0	4.5
45-49 AÑOS	121 582	175 493	109 194	161 129	794 897	927 940	6.5	5.3
50-54 AÑOS	90 237	134 160	80 145	122 376	586 672	779 869	6.5	5.8
55-59 AÑOS	68 509	102 589	60 036	93 261	439 650	630 751	6.4	6.1
60-64 AÑOS	47 477	82 421	40 476	73 531	281 978	492 901	5.9	6.0
65 Y MAS AÑOS	113 329	163 646	92 622	141 050	627 292	893 845	5.5	5.5
MUNICIPIO								
TOTAL	260 181	268 206	148 474	153 611	668 794	577 999	2.6	2.2
12-14 AÑOS	30 959	24 300	302	89	570	141	NS	NS
15-19 AÑOS	47 409	45 460	5 571	3 754	7 847	4 840	0.2	0.1
20-24 AÑOS	41 096	41 966	20 625	16 985	42 061	28 384	1.0	0.7
25-29 AÑOS	31 715	33 086	24 206	22 580	69 972	50 622	2.2	1.5
30-34 AÑOS	25 793	26 888	22 480	22 510	87 180	64 650	3.4	2.4
35-39 AÑOS	21 822	22 417	19 815	20 030	99 836	69 375	4.6	3.1
40-44 AÑOS	16 777	18 179	15 470	16 667	93 699	69 518	5.6	3.8
45-49 AÑOS	13 115	15 212	12 041	14 062	81 825	70 343	6.2	4.6
50-54 AÑOS	9 642	11 918	8 723	10 983	60 010	62 470	6.2	5.2
55-59 AÑOS	6 954	8 958	6 279	8 267	42 963	51 554	6.2	5.8
60-64 AÑOS	4 669	6 990	4 168	6 302	26 924	39 518	5.8	5.7
65 Y MAS AÑOS	10 230	12 831	8 794	11 382	55 907	66 584	5.5	5.2

FUENTE: INEGI. Estado de México, Resultados Definitivos. X y XI Censos Generales de Población y Vivienda, 1980 y 1990.

**PROMEDIO DE HIJOS NACIDOS VIVOS
POR MUJER SEGUN GRUPO QUINQUENAL
DE EDAD DE LA MUJER
1980-1990**

Gráfica 2.g

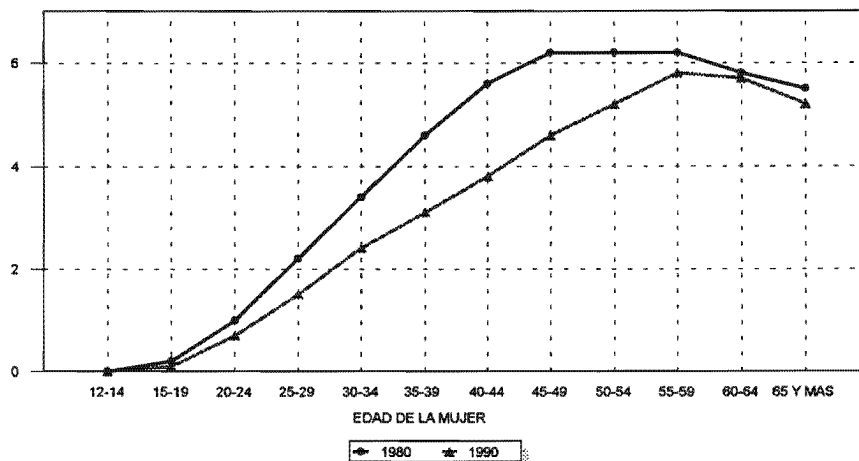

FUENTE: Cuadro 2.3

**NACIMIENTOS, DEFUNCIONES GENERALES Y DE MENORES
DE UN AÑO, MATRIMONIOS Y DIVORCIOS
1992-1997**

CUADRO 2.4

CONCEPTO	ESTADO		MUNICIPIO	
	1992	1997	1992	1997
NACIMIENTOS	354 786	327 782	18 715	16 218
HOMBRES	175 700	164 469	9 410	8 166
MUJERES	179 067	163 307	9 304	8 052
NO ESPECIFICADO	19	6	1	-
DEFUNCIONES GENERALES	48 564	51 525	3 207	3 084
HOMBRES	27 855	28 896	1 826	1 732
MUJERES	20 646	22 600	1 377	1 349
NO ESPECIFICADO	63	29	4	3
DEFUNCIONES DE MENORES DE UN AÑO	9 642	7 911	444	283
HOMBRES	5 379	4 491	240	169
MUJERES	4 226	3 407	203	113
NO ESPECIFICADO	37	13	1	1
MATRIMONIOS	77 595	87 981	4 010	4 512
DIVORCIOS	4 402	3 736	826	687

NOTA: La información de nacimientos y defunciones se refiere a la residencia habitual de la madre y del fallecido en la entidad. Para matrimonios y divorcios se considera al lugar de registro.

FUENTE: INEGI. Dirección Regional Centro Sur; Subdirección de Estadística.

**NACIMIENTOS Y DEFUNCIONES GENERALES a/
1992-97**

Gráfica 2.h

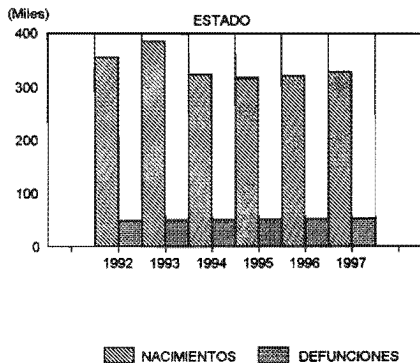

AÑO	NACIMIENTOS		DEFUNCIONES	
	ESTADO	MUNICIPIO	ESTADO	MUNICIPIO
1992	354 786	18 715	48 584	3 207
1993	384 224	18 828	49 110	3 070
1994	322 276	17 181	49 503	3 128
1995	316 785	15 850	50 187	3 139
1996	320 546	15 508	51 181	3 246
1997	327 782	16 218	51 525	3 084

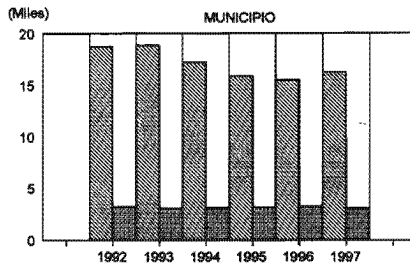

a/ La información considera el lugar de residencia habitual de la madre y del fallecido, respectivamente.
FUENTE: INEGI. Dirección Regional Centro Sur; Subdirección de Estadística.

**TASAS BRUTAS DE NATALIDAD Y MORTALIDAD
1990-1995
(Por mil)**

Gráfica 2.i

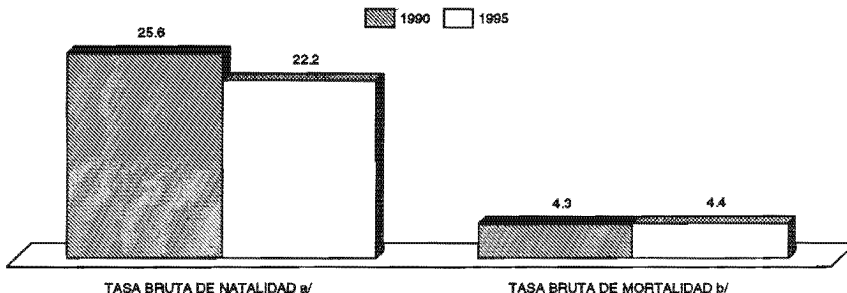

a/ Se calculó como: Nacimientos registrados en el año, conforme a la residencia habitual de la madre/ Población al 30 de junio X 1 000.
La población al 30 de junio de 1990 se estimó como:
Población al 30 de junio= Pob. al 12 de marzo [1+ (Tasa de Crec. media anual 1990-95/100)] ^ Tiempo entre el 12 de marzo y el 30 de junio.

La población al 30 de junio de 1995 se estimó como:

$$\text{Población al 30 de junio} = \frac{\text{Población al 5 de noviembre}}{[1 + (\text{Tasa de Crec. media anual 1990-95}/100)]^{\text{Tiempo entre el 30 de junio y el 5 de noviembre}}}$$

b/ Se calculó: Defunciones generales registradas en el año, conforme a la residencia habitual del fallecido / Población al 30 de junio X 1 000.

FUENTE: Elaboradas con base en datos de:

INEGI. Dirección Regional Centro Sur; Subdirección de Estadística.

Estado de México, Resultados Definitivos. XI Censo General de Población y Vivienda, 1990.

Estado de México, Resultados Definitivos; Tabulados Básicos; Tomo I. Censo de Población y Vivienda, 1995.

**TASA DE MORTALIDAD INFANTIL a/
1992-97
(Por mil)**

Gráfica 2.j

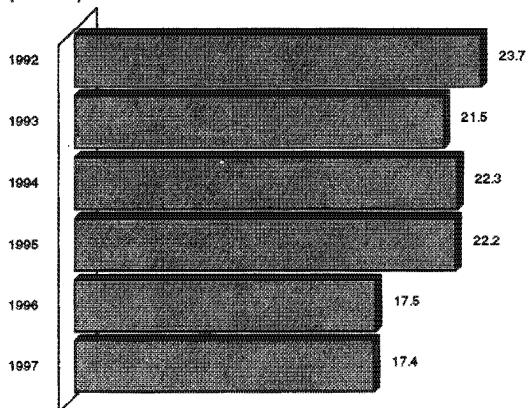

a/ Se calculó como:

Defunciones de menores de un año registradas en el año t / Nacimientos registrados en el año t x 1 000.

En ambos casos conforme al registro de residencia habitual.

FUENTE: Elaborada con base en datos de:

INEGI. Dirección Regional Centro Sur; Subdirección de Estadística.

**POBLACION DE 12 AÑOS Y MAS
POR ESTADO CIVIL
Al 12 de marzo de 1990
(Porcentaje)**

Gráfica 2.k

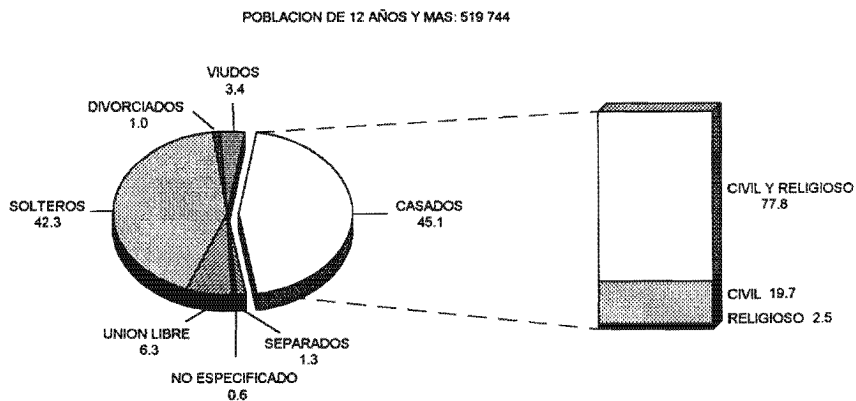

FUENTE: INEGI. Estado de México, Resultados Definitivos. XI Censo General de Población y Vivienda, 1990.

**POBLACION TOTAL POR LUGAR
DE NACIMIENTO
Al 12 de marzo de 1990
(Porcentaje)**

Gráfica 2.l

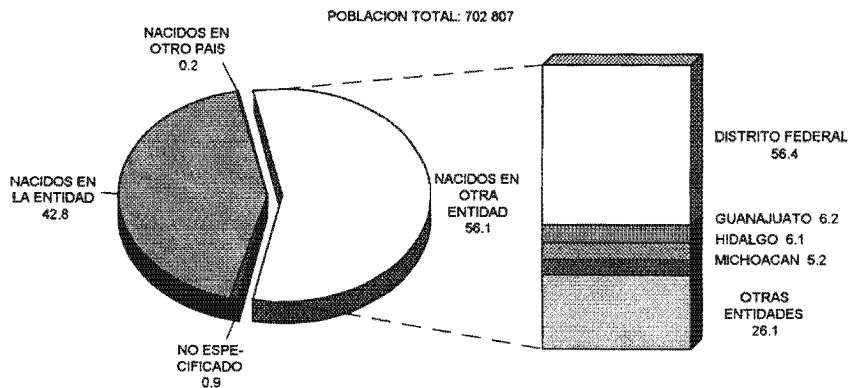

FUENTE: INEGI. Estado de México, Resultados Definitivos. XI Censo General de Población y Vivienda, 1990.

POBLACION DE 5 AÑOS Y MAS QUE HABLA ALGUNA LENGUA INDIGENA POR CONDICION DE HABLA ESPAÑOLA SEGUN GRUPO QUINQUENAL DE EDAD 1990-1995

CUADRO 2.5

GRUPO DE EDAD	TOTAL		HABLA ESPAÑOL		NO HABLA ESPAÑOL		NO ESPECIFICADO	
	1990	1995	1990	1995	1990	1995	1990	1995
TOTAL	8 533	8 621	8 125	8 721	28	24	380	78
5-9 AÑOS	318	190	269	180	6	-	43	10
10-14 AÑOS	437	299	424	297	-	-	13	2
15-19 AÑOS	1 050	908	1 022	903	2	-	26	5
20-24 AÑOS	1 444	1 475	1 404	1 468	2	1	38	6
25-29 AÑOS	1 251	1 373	1 207	1 364	3	2	41	7
30-34 AÑOS	1 013	1 173	969	1 161	2	4	42	8
35-39 AÑOS	840	853	804	846	2	1	34	6
40-44 AÑOS	531	664	499	659	2	-	30	5
45-49 AÑOS	484	542	459	535	1	-	24	7
50 y MAS AÑOS	1 165	1 344	1 068	1 308	8	16	89	20

FUENTE: Para 1990: INEGI. *Estado de México, Resultados Definitivos. XI Censo General de Población y Vivienda, 1990.*
Para 1995: INEGI. *Estado de México, Resultados Definitivos; Tabulados Básicos; Tomo I. Censo de Población y Vivienda, 1995.*

POBLACION DE 0 A 4 AÑOS EN VIVIENDAS CUYO JEFE HABLA ALGUNA LENGUA INDIGENA POR CONDICION DE HABLA ESPAÑOLA DEL JEFE SEGUN TIPO DE LENGUA DEL JEFE Al 5 de noviembre de 1995

CUADRO 2.6

TIPO DE LENGUA DEL JEFE	TOTAL	HABLA ESPAÑOL	NO HABLA ESPAÑOL	NO ESPECIFICADO
TOTAL	2 718	2 695	3	20
NAHUATL	957	950	1	6
OTOMI	584	562	-	2
ZAPOTECO	237	237	-	-
MIXTECO	226	223	-	3
MAZATECO	190	189	-	1
TOTONACA	180	176	-	4
OTRAS a/	364	358	2	4

a/ Incluye a la población en viviendas cuyo jefe no especificó suficientemente el tipo de lengua indígena que habla.
FUENTE: INEGI. *Estado de México, Resultados Definitivos; Tabulados Básicos; Tomo I. Censo de Población y Vivienda, 1995.*

**POBLACION POR TIPO DE RELIGION
1980-1990
(Porcentaje)**

Gráfica 2.m

POBLACION TOTAL 1980 : 778 173

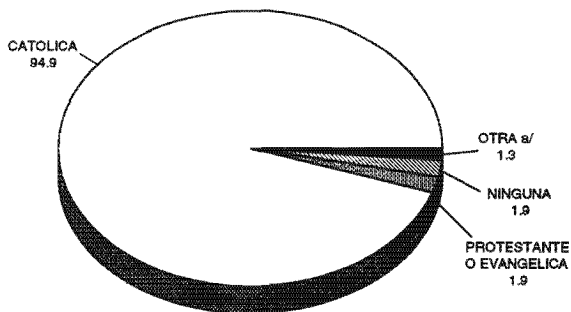

POBLACION DE 5 AÑOS Y MAS 1990 : 625 801

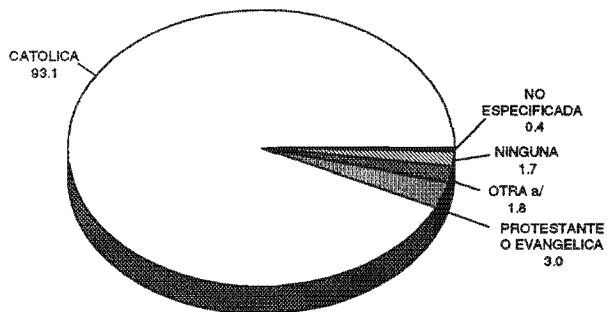

a/ Incluye judaica.

FUENTE: INEGI. *Estado de México, Resultados Definitivos. X y XI Censos Generales de Población y Vivienda, 1980 y 1990.*

3. Vivienda y Servicios Básicos

3.1	Viviendas Habitadas y Ocupantes según Tipo de Vivienda Al 5 de noviembre de 1995	33
Gráfica 3.a	Viviendas Particulares Habitadas, Ocupantes y Promedio de Ocupantes por Vivienda 1970-1995	33
3.2	Viviendas Particulares Habitadas, Ocupantes y Promedio de Ocupantes según Tamaño de la Localidad Al 5 de noviembre de 1995	34
Gráfica 3.b	Viviendas Particulares Habitadas por Tipo de Tenencia 1950-1990 (Porcentaje)	34
3.3	Viviendas Particulares Habitadas según Número de Ocupantes en la Vivienda Al 5 de noviembre de 1995	35
3.4	Viviendas Particulares Habitadas, Viviendas Particulares Habitadas con Agua Entubada, con Drenaje y con Energía Eléctrica según Localidad Al 5 de noviembre de 1995	35
Gráfica 3.c	Viviendas Particulares Habitadas que Disponen de Agua Entubada, Drenaje y Energía Eléctrica 1970-1995	36
Gráfica 3.d	Viviendas Particulares Habitadas que Disponen de Agua Entubada, Drenaje y Energía Eléctrica por Tipo de Localidad Al 5 de noviembre de 1995 (Porcentaje)	37

3. VIVIENDA Y SERVICIOS BASICOS

VIVIENDAS HABITADAS Y OCUPANTES SEGUN TIPO DE VIVIENDA Al 5 de noviembre de 1995

CUADRO 3.1

TIPO	VIVIENDAS HABITADAS		OCUPANTES	
	ESTADO	MUNICIPIO	ESTADO	MUNICIPIO
TOTAL	2 443 803	160 749	11 707 984	713 143
VIVIENDA PARTICULAR	2 443 410 a/	160 735	11 685 302 a/	711 712
VIVIENDA COLECTIVA	393	14	22 662	1 431

a/ Se incluyen 3 834 viviendas sin información de ocupantes, y una estimación de éstos con base en un promedio de tres ocupantes por vivienda.
FUENTE: INEGI. Estado de México, Resultados Definitivos; Tabulados Básicos; Tomo II. Censo de Población y Vivienda, 1995.

VIVIENDAS PARTICULARES HABITADAS,
OCUPANTES Y PROMEDIO DE OCUPANTES
POR VIVIENDA
1970-1995

Gráfica 3.a

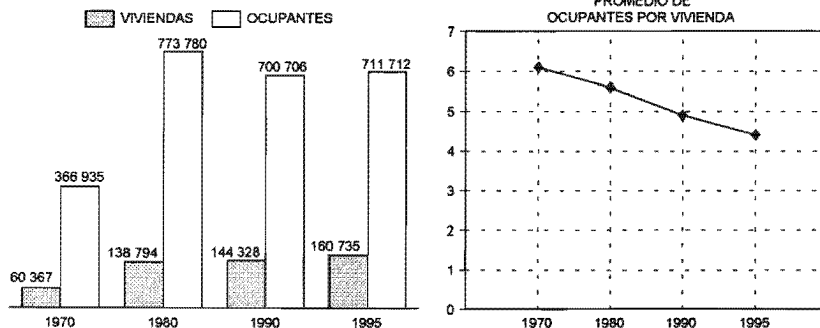

NOTA: Se incluyen las viviendas sin información de ocupantes y una estimación de la población correspondiente a estas viviendas.

Para 1990 y 1995 se incluyen los refugios.

FUENTE: Para 1970-1990: INEGI. Estado de México, Resultados Definitivos. IX, X y XI Censos Generales de Población y Vivienda, 1970, 1980 y 1990.

Para 1995: INEGI. Estado de México, Resultados Definitivos; Tabulados Básicos; Tomo II. Censo de Población y Vivienda, 1995.

VIVIENDAS PARTICULARES HABITADAS, OCUPANTES Y PROMEDIO DE OCUPANTES SEGUN TAMAÑO DE LA LOCALIDAD
Al 5 de noviembre de 1995

CUADRO 3.2

TAMAÑO DE LA LOCALIDAD	VIVIENDAS PARTICULARES HABITADAS		OCUPANTES		PROMEDIO DE OCUPANTES POR VIVIENDA	
	ESTADO	MUNICIPIO	ESTADO	MUNICIPIO	ESTADO	MUNICIPIO
	TOTAL	2 443 410 a/	160 735	11 685 302	711 712	4.8
MENOS DE 2 500 HABITANTES	311 497	142	1 683 923	696	5.4	4.9
2 500 A 4 999 HABITANTES	123 663	903	656 699	4 434	5.3	4.9
5 000 A 14 999 HABITANTES	158 092	-	803 270	-	5.1	-
15 000 Y MAS HABITANTES	1 850 258	159 690	8 541 410	706 582	4.6	4.4

a/ Incluye 3 834 viviendas sin información de ocupantes y una estimación de 11 502 habitantes, correspondientes a dichas viviendas.
FUENTE: INEGI. *Estado de México, Resultados Definitivos; Tabulados Básicos; Tomo II, Censo de Población y Vivienda, 1995.*

VIVIENDAS PARTICULARES HABITADAS POR TIPO DE TENENCIA 1950-1990
(Porcentaje)

Gráfica 3.b

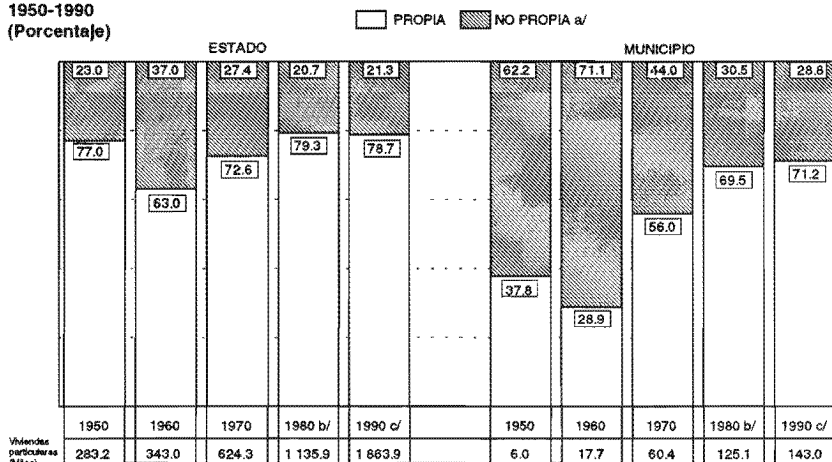

a/ Para 1980 se refiere a la vivienda rentada, y para 1990 comprende la rentada y en otra situación.
b/ Excluye las viviendas prestadas o en otra situación.
c/ Excluye los refugios debido a que no se captaron características en esta clase de vivienda, así como las viviendas sin información de ocupantes, además de las viviendas cuya tenencia no fue especificada.
FUENTE: INEGI. *Estado de México, Resultados Definitivos. VII, VIII, IX, X y XI Censos Generales de Población y Vivienda 1950, 1960, 1970, 1980 y 1990.*

**VIVIENDAS PARTICULARES HABITADAS
SEGUN NUMERO DE OCUPANTES
EN LA VIVIENDA
Al 5 de noviembre de 1995**

CUADRO 3.3

NUMERO DE OCUPANTES	ESTADO	MUNICIPIO
TOTAL	2 443 410 a/	160 735
1 OCUPANTE	90 251	7 190
2 OCUPANTES	220 554	17 401
3 OCUPANTES	387 673	29 291
4 OCUPANTES	543 910	38 993
5 OCUPANTES	475 417	30 341
6 OCUPANTES	295 729	17 007
7 OCUPANTES	172 444	9 009
8 OCUPANTES	102 581	4 908
9 OCUPANTES	61 593	2 768
10 Y MAS OCUPANTES	93 258	3 827

a/ Incluye 3 834 viviendas sin información de ocupantes.

FUENTE: INEGI. Estado de México, Resultados Definitivos; Tabulados Básicos; Tomo II. Censo de Población y Vivienda, 1995.

**VIVIENDAS PARTICULARES HABITADAS, VIVIENDAS PARTICULARES
HABITADAS CON AGUA ENTUBADA, CON DRENAJE Y CON ENERGIA
ELECTRICA SEGUN LOCALIDAD
Al 5 de noviembre de 1995**

CUADRO 3.4

LOCALIDAD	VIVIENDAS PARTICULARES HABITADAS	VIVIENDAS PARTICULARES HABITADAS CON AGUA ENTUBADA a/	VIVIENDAS PARTICULARES HABITADAS CON DRENAJE	VIVIENDAS PARTICULARES HABITADAS CON ENERGIA ELECTRICA
ESTADO	2 437 704 b/	2 224 622	2 075 009	2 385 632
MUNICIPIO	160 240	155 742	157 063	159 927
TLALNEPANTLA	159 196	155 674	156 860	158 909
PUERTO ESCONDIDO (TEPEOLULCO PUERTO ESCONDIDO)	902	68	179	883
COLONIA LOMA LINDA (AMPLIACION LOMAS DE TEPEOLULCO)	142	-	24	135

a/ Esta información excluye las viviendas que disponen de agua entubada de llave pública o hidrante.

b/ Excluye los refugios debido a que no se captaron características en esta clase de vivienda. Se excluyen además 3 834 viviendas sin información de ocupantes y 11 502 personas que se estima residen en esas viviendas.

FUENTE: INEGI. Estado de México, Resultados Definitivos; Tabulados Básicos; Tomo II. Censo de Población y Vivienda, 1995.

VIVIENDAS PARTICULARES HABITADAS QUE DISPONEN DE AGUA ENTUBADA, DRENAJE Y ENERGIA ELECTRICA 1970-1995

Gráfica 3.c

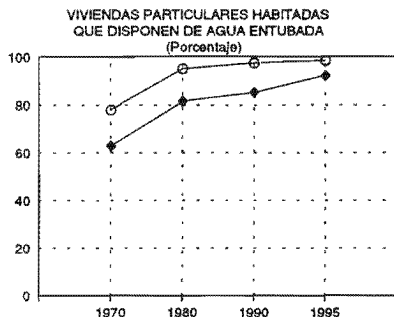

AÑO	TOTAL		DISPONEN DE AGUA ENTUBADA	
	ESTADO	MUNICIPIO	ESTADO	MUNICIPIO
1970	624 250	60 267	392 558	47 093
1980	1 281 270	138 794	1 044 366	132 027
1990	1 876 545	144 014	1 596 532	140 463
1995	2 437 704	160 240	2 246 460	157 843

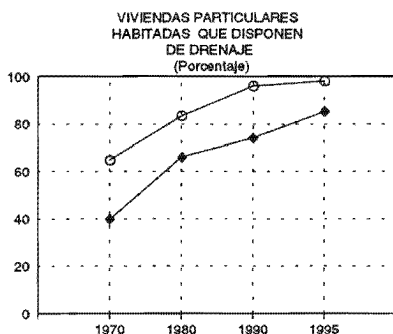

DISPONEN DE DRENAJE		
AÑO	ESTADO	MUNICIPIO
1970	248 701	99 115
1980	846 201	115 707
1990	1 387 934	138 055
1995	2 075 009	157 063

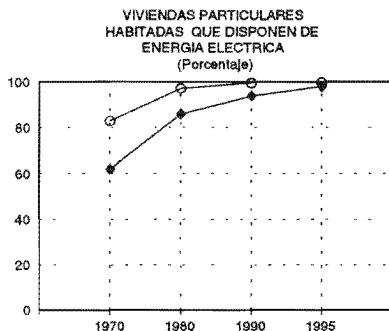

DISPONEN DE ENERGIA ELECTRICA		
AÑO	ESTADO	MUNICIPIO
1970	386 513	50 034
1980	1 100 693	134 952
1990	1 760 052	143 370
1995	2 385 632	159 927

◆ESTADO ◊MUNICIPIO

a/ Para 1970 se refiere al total de viviendas.

FUENTE: Para 1970-1990: INEGI, Estado de México, Resultados Definitivos. IX, X y XI Censos Generales de Población y Vivienda, 1970, 1980 y 1990.

Para 1995: INEGI, Estado de México, Resultados Definitivos; Tabulados Básicos; Tomo II. Censo de Población y Vivienda, 1995.

VIVIENDAS PARTICULARES HABITADAS QUE DISPONEN DE AGUA ENTUBADA, DRENAJE Y ENERGIA ELECTRICA POR TIPO DE LOCALIDAD
Al 5 de noviembre de 1995
(Porcentaje)

Gráfica 3.d

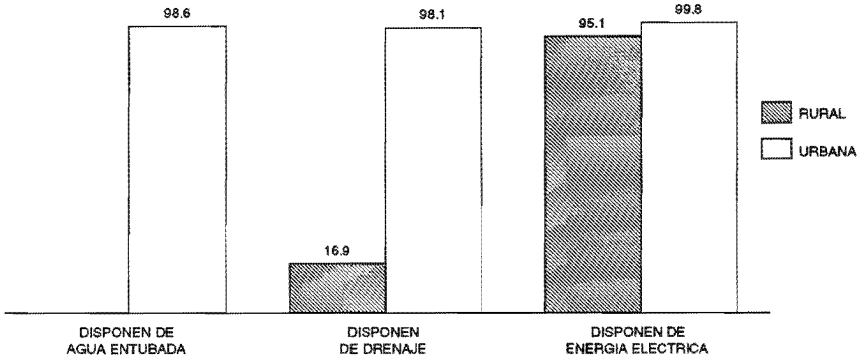

TOTAL DE VIVIENDAS PARTICULARES HABITADAS EN LOCALIDADES RURALES: 142
TOTAL DE VIVIENDAS PARTICULARES HABITADAS EN LOCALIDADES URBANAS: 160 098

FUENTE: INEGI. *Estado de México, Resultados Definitivos; Tabulados Básicos; Tomo II. Censo de Población y Vivienda, 1995.*

4. Salud

4.1	Población Derechohabiente de las Instituciones de Seguridad Social según Institución 1994-1998	41
Gráfica 4.a	Población Derechohabiente de las Instituciones de Seguridad Social según Institución 1994-1998 (Miles)	41
4.2	Unidades Médicas en Servicio de las Instituciones Públicas del Sector Salud según Régimen, Institución y Nivel de Operación 1994-1998	42
4.3	Personal Médico en las Instituciones Públicas del Sector Salud según Régimen e Institución 1994-1998	43
Gráfica 4.b	Personal Médico en las Instituciones Públicas del Sector Salud por Tipo de Institución 1994-1998	43
4.4	Consultas Externas Otorgadas en las Instituciones Públicas del Sector Salud según Régimen e Institución 1994-1998	44
Gráfica 4.c	Consultas Externas Otorgadas en las Instituciones Públicas del Sector Salud por Institución 1994-1998 (Miles)	44

4. SALUD

POBLACION DERECHOHABIENTE DE LAS INSTITUCIONES DE SEGURIDAD SOCIAL SEGUN INSTITUCION 1994-1998 a/

CUADRO 4.1

INSTITUCION	ESTADO	MUNICIPIO
1994		
TOTAL	5 084 734	788 751
IMSS	3 997 850 b/	723 787
ISSSTE c/	669 223	49 707
ISSEMYM	417 661	15 257
1998		
TOTAL	4 904 725	308 607
IMSS	3 512 388	191 003
ISSSTE d/	782 125	88 366
ISSEMYM	610 212	29 238

a/ Datos referidos al 31 de diciembre de cada año.

b/ Incluye 4 165 derechohabientes de Tlalpujahua, Michoacán.

c/ Se refiere al municipio de residencia habitual del derechohabiente.

d/ Se refiere al municipio al que está adscrito el derechohabiente.

FUENTE: ISEM. Sistema Único de Información en Salud.

POBLACION DERECHOHABIENTE DE LAS INSTITUCIONES DE SEGURIDAD SOCIAL SEGUN INSTITUCION 1994-1998 a/ (Miles)

Gráfica 4.a

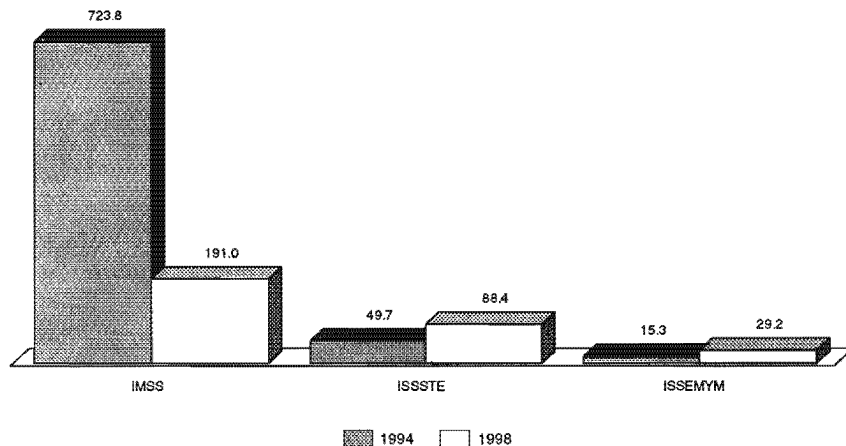

a/ Datos referidos al 31 de diciembre de cada año.

FUENTE: Cuadro 4.1

**UNIDADES MEDICAS EN SERVICIO DE LAS INSTITUCIONES PUBLICAS
DEL SECTOR SALUD SEGUN REGIMEN, INSTITUCION
Y NIVEL DE OPERACION**

CUADRO 4.2

1994-1998 a/

REGIMEN, INSTITUCION Y NIVEL	ESTADO		MUNICIPIO	
	1994	1998	1994	1998
TOTAL	1 324	1 433	57	54
SEGURIDAD SOCIAL	210	210	13	13
IMSS	92	93	9	9
DE CONSULTA EXTERNA	78	78	6	6
DE HOSPITALIZACION GENERAL b/	13	14	3	3
DE HOSPITALIZACION ESPECIALIZADA	1	1	-	-
ISSSTE	51	48	3	3
DE CONSULTA EXTERNA	50	47	3	3
DE HOSPITALIZACION GENERAL b/	1	1	-	-
ISSEMYM	67	69	1	1
DE CONSULTA EXTERNA	59	61	1	1
DE HOSPITALIZACION GENERAL b/	8	8	-	-
ASISTENCIA SOCIAL	1 114	1 223	44	41
ISEM	847	951	19	20
DE CONSULTA EXTERNA	824	918 c/	18	19
DE HOSPITALIZACION GENERAL b/	18	28	1	1
DE HOSPITALIZACION ESPECIALIZADA	5	5	-	-
DIF	267	272	25	21
DE CONSULTA EXTERNA d/	263 F/	268	25	21
DE HOSPITALIZACION GENERAL b/	4	4	-	-

a/ Datos referidos al 31 de diciembre de cada año.

b/ Incluye las unidades médicas que proporcionan a la vez servicios de consulta externa.

c/ Incluye unidades móviles de servicios odontológicos.

d/ Incluye unidades móviles de servicios odontológicos y las unidades de consulta externa equivalentes a consultorios.

FUENTE: ISEM. Sistema Unico de Información en Salud.

**PERSONAL MEDICO EN LAS INSTITUCIONES PUBLICAS
DEL SECTOR SALUD SEGUN REGIMEN E INSTITUCION
1994-1998 a/**

CUADRO 4.3

REGIMEN E INSTITUCION	ESTADO		MUNICIPIO	
	1994	1998	1994	1998
TOTAL	8 875	10 650	1 167	1 232
SEGURIDAD SOCIAL	4 711	5 448	827	882
IMSS	3 621	4 106	794	833
ISSSTE	392	499	22	35
ISSEMYM	698	843	11	14
ASISTENCIA SOCIAL	4 164	5 102	330	350
ISEM	3 579	4 300	299	321
DIF	585	802	31	29

a/ Datos referidos al 31 de diciembre de cada año y comprende el personal que está en contacto directo con el paciente.
FUENTE: ISEM. Sistema Unico de Información en Salud.

**PERSONAL MEDICO EN LAS INSTITUCIONES PUBLICAS
DEL SECTOR SALUD POR TIPO DE INSTITUCION
1994-1998 a/**

Gráfica 4.b

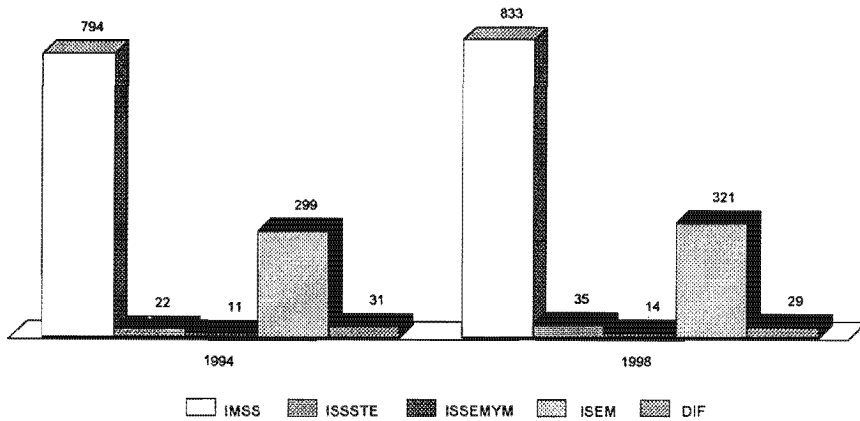

a/ Datos referidos al 31 de diciembre de cada año.
FUENTE: Cuadro 4.3

**CONSULTAS EXTERNAS OTORGADAS EN LAS INSTITUCIONES
PUBLICAS DEL SECTOR SALUD SEGUN REGIMEN E INSTITUCION
1994-1998 a/**

CUADRO 4.4

REGIMEN E INSTITUCION	ESTADO		MUNICIPIO	
	1994	1998	1994	1998
TOTAL	14 071 478	23 307 569	1 981 402	2 806 146
SEGURIDAD SOCIAL	9 135 793	14 066 546	1 634 458	2 213 749
IMSS	6 884 473	11 075 026	1 506 353	2 066 478
ISSSTE	891 250	1 189 414	79 660	96 383
ISSEMYM	1 360 070	1 802 106	48 445	50 888
ASISTENCIA SOCIAL	4 935 685	9 241 013	346 944	592 396
ISEM	4 551 081	8 088 943	327 199	528 097
DIF	384 604	1 152 070	19 745	64 299

FUENTE: ISEM. Sistema Unico de Información en Salud.

